



**KERNLOCHBOHRER**<sup>®</sup>  
PROFESSIONAL POWER TOOLS



## **Gebruiksaanwijzing**

### **Watertank WT-60 | WT-60/S**

BA-08-000001-02-NL



### Toepassingsgebied

Deze Gebruiksaanwijzing geldt alleen voor de machine die op het voorblad is gelabeld.

Controleer het model aan de hand van het typeplaatje van de machine.

### Originele instructies / vertaling van de originele instructies

In overeenstemming met de EU-machinerichtlijn is de Duitse versie van deze Gebruiksaanwijzing de oorspronkelijke gebruiksaanwijzing.

Kopieën in andere talen zijn vertalingen van de oorspronkelijke instructies.

**Kernlochbohrer GmbH**

**Geigersbühlweg 52**

**72663 Großbettlingen**

**Duitsland**

**Telefoon: +49 (0)70 22 / 50 34 900**

**E-mail: [info@kernlochbohrer.com](mailto:info@kernlochbohrer.com)**

**Internet: <http://www.kernlochbohrer.com>**

© Kernlochbohrer GmbH

Deze documentatie is auteursrechtelijk beschermd.

Alle rechten op deze documentatie, in het bijzonder het recht op reproductie, verspreiding en vertaling, zijn voorbehouden door Kernlochbohrer GmbH, zelfs in het geval van aanvragen voor industriële eigendomsrechten. Geen enkel deel van deze documentatie mag worden gereproduceerd in welke vorm dan ook, elektronisch of mechanisch, of verwerkt, gedupliceerd of gedistribueerd met behulp van elektronische systemen zonder de uitdrukkelijke schriftelijke toestemming van Kernlochbohrer GmbH.

Fouten en technische wijzigingen voorbehouden.

Kernlochbohrer GmbH is niet aansprakelijk voor fouten in deze documentatie. Aansprakelijkheid voor directe of indirecte schade in verband met de levering of het gebruik van deze documentatie is uitgesloten voor zover wettelijk toegestaan. Bovendien kan Kernlochbohrer GmbH niet aansprakelijk worden gesteld voor schade die voortvloeit uit de schending van octrooirechten en andere rechten van derden.

De werking van de machine is beperkt tot de functies die worden beschreven in de bijbehorende technische documentatie.

## Inhoudsopgave

1	Informatie en ondersteuning.....	6
1.1	Met dank aan de koper.....	6
1.2	Gebruik van de Gebruiksaanwijzing.....	6
1.3	Veranderingen .....	6
1.4	Uitleg van symbolen .....	7
1.5	Garantie.....	7
1.6	Bescherming van het milieu .....	7
1.6.1	Verwijdering van de verpakking.....	7
1.6.2	Verwijdering van het product .....	8
1.7	Service .....	8
2	Beveiliging .....	9
2.1	Algemene informatie .....	9
2.2	Beoogd gebruik .....	9
2.3	Veiligheidsvoorschriften voor de operator .....	10
2.3.1	Organisatorische veiligheidsmaatregelen.....	10
2.3.2	Veranderingen aan de machine.....	10
2.3.3	Onderdelen .....	11
2.3.4	Personeel.....	11
2.4	Veiligheidsvoorschriften voor personeel.....	12
2.4.1	Veilig gedrag .....	12
2.4.2	Veilige werking.....	13
2.4.3	Beschermende uitrusting .....	14
2.5	Veiligheid tijdens onderhoud .....	15
2.5.1	Algemene informatie.....	15
2.5.2	Schoonmaken.....	15
3	Technische gegevens.....	16
3.1	WT-60.....	16
3.2	WT-60/S .....	17
4	Beschrijving apparaat.....	18

4.1	Onderdelen van het apparaat .....	18
4.2	Bedieningspaneel .....	20
4.3	Omvang van de levering .....	21
5	Gebruik van het apparaat .....	22
5.1	Specifieke voorzorgsmaatregelen .....	22
5.2	Inbedrijfstelling .....	23
5.3	Optische inspectie .....	25
5.4	De watertank vullen .....	25
5.5	Stroomvoorziening tot stand brengen .....	26
5.5.1	Werking met netspanning .....	26
5.5.2	Gebruik met oplaadbare batterij .....	27
5.6	De watertank inschakelen .....	28
5.7	Schakel de watertank uit .....	29
6	Onderdelen .....	30
7	EU-conformiteitsverklaring .....	32

# **1 Informatie en ondersteuning**

## **1.1 Met dank aan de koper**

Hartelijk dank voor uw aankoop van een machine van Kernlochbohrer GmbH.

Lees de Gebruiksaanwijzing zorgvuldig door en neem de veiligheidsinstructies in acht. Door de Gebruiksaanwijzing op te volgen, kunt u de uitstekende prestaties van ons product volledig benutten.

Als u vragen hebt over de werking van de machine, neem dan rechtstreeks contact op met Kernlochbohrer GmbH. Wij zijn te allen tijde beschikbaar om uw vragen te beantwoorden.

## **1.2 Gebruik van de Gebruiksaanwijzing**

Het apparaat is bedoeld voor professioneel gebruik en mag alleen worden bediend door getraind personeel. Volg de instructies in de Gebruiksaanwijzing strikt op.

Als de Gebruiksaanwijzing niet wordt opgevolgd, wat kan leiden tot letsel of materiële schade, wijst ons bedrijf alle verantwoordelijkheid af.

De Gebruiksaanwijzing is essentieel voor het gebruik van de machine. De Gebruiksaanwijzing moet daarom altijd in de buurt van de machine bewaard worden en moet te allen tijde toegankelijk zijn voor het daarvoor bestemde personeel.

Naast de Gebruiksaanwijzing moeten de algemeen geldende en plaatselijke voorschriften ter voorkoming van ongevallen en ter bescherming van het milieu worden verstrekt; de naleving van deze voorschriften moet regelmatig worden gecontroleerd.

## **1.3 Veranderingen**

Kernlochbohrer GmbH behoudt zich het recht voor om het ontwerp en uiterlijk van de producten en de Gebruiksaanwijzing te wijzigen. Toekomstige wijzigingen in de Gebruiksaanwijzing zullen zonder voorafgaande kennisgeving worden doorgevoerd.

## 1.4 Uitleg van symbolen



Het symbool maakt u attent op gevaren waar u op moet letten bij het uitvoeren van de volgende werkzaamheden om letsel aan uzelf, andere personen of schade aan eigendommen te voorkomen.



Kruisverwijzing naar een andere sectie in de Gebruiksaanwijzing.



Vereiste voor een actie.



Actie die moet worden uitgevoerd.



Gedrag van de machine dat te verwachten is als gevolg van de voorgaande actie.



Achtergrondinformatie of verwijzing naar speciale kenmerken.

## 1.5 Garantie

In overeenstemming met de algemene leveringsvoorwaarden van Kernlochbohrer GmbH geldt bij zakelijke transacties met bedrijven een garantietermijn van 12 maanden voor materiële gebreken (bewijs door factuur of afleverbon).

Schade veroorzaakt door natuurlijke slijtage, overbelasting of onjuiste behandeling is uitgesloten.

Schade veroorzaakt door materiaal- of fabricagefouten wordt kosteloos verholpen door reparatie of vervanging. Klachten kunnen alleen worden erkend als het apparaat ongemonteerd naar Kernlochbohrer GmbH wordt gestuurd.

Slijtageonderdelen zijn uitgesloten van de garantie.

## 1.6 Bescherming van het milieu

### 1.6.1 Verwijdering van de verpakking

De verpakking is gemaakt van recyclebare materialen. Ze moeten worden weggegooid volgens het etiket en de gemeentelijke richtlijnen.

## 1.6.2 Verwijdering van het product

Volg de nationale voorschriften voor milieuvriendelijke afvoer en recycling van gebruikte machines en accessoires.

Alleen voor EU-landen:

Gooi het apparaat niet weg met het huishoudelijk afval! In overeenstemming met de Europese Richtlijn 2012/19/EU betreffende afgedankte elektrische en elektronische apparatuur en de omzetting daarvan in nationale wetgeving, moet gebruikt elektrisch gereedschap apart worden ingezameld en op milieuvriendelijke wijze worden gerecycled.

## 1.7 Service

Dankzij nauwkeurige informatie en specifieke vragen kunnen storingen snel worden verholpen, kunnen reserveonderdelen gemakkelijker worden besteld en verkeerde leveringen worden voorkomen.

Voordat u contact opneemt met de service, moet u eerst de volgende gegevens verzamelen.

Bij alle aanvragen en bestellingen moet de modelaanduiding worden vermeld. Deze informatie is te vinden op het typeplaatje van de machine.

In geval van storingen is meer informatie vereist:

Type en omvang van de stoornis, begeleidende omstandigheden, vermoedelijke oorzaak.

Dit is nodig bij het bestellen van reserveonderdelen:

Aantal en artikelnummer in de opengewerkte tekening van deze Gebruiksaanwijzing of artikelnummer (indien bekend).

- ① Je mag ons foto's sturen als je reserveonderdelen of video's bestelt in geval van storingen.

Contactgegevens:

Kernlochbohrer GmbH

Geigersbühlweg 52

72663 Großbettlingen

Duitsland

Telefoon: +49 (0)70 22 / 50 34 900

E-mail: [info@kernlochbohrer.com](mailto:info@kernlochbohrer.com)

Internet: <http://www.kernlochbohrer.com>

## **2 Beveiliging**

### **2.1 Algemene informatie**

Het apparaat is gebouwd volgens de laatste stand van de techniek en in overeenstemming met de geldende wetten, normen en veiligheidsvoorschriften. Desondanks kan het gebruik van het apparaat leiden tot gevaren voor de gebruiker of derden en tot schade aan het apparaat en andere eigendommen.

De machine mag alleen worden gebruikt als deze in perfecte staat verkeert en in overeenstemming is met het beoogde gebruik en op een veilige en gevaarbewuste manier.

Als het apparaat beschadigd is of niet goed werkt, moet u het onmiddellijk buiten gebruik stellen, beveiligen tegen gebruik en repareren of laten repareren.

### **2.2 Beoogd gebruik**

De machine is uitsluitend bedoeld voor het leveren van water aan elektrisch gereedschap dat wordt gebruikt voor natte bewerkingsprocessen. Dit kunnen bijvoorbeeld Kernboorapparaten of vloerslijpmachines zijn.

De machine mag alleen worden gebruikt binnen de grenzen van de technische gegevens. Deze informatie, bijvoorbeeld prestatiegegevens en omgevingsomstandigheden, vindt u in het hoofdstuk "Technische gegevens".

Elk ander of verdergaand gebruik geldt als oneigenlijk gebruik - kans op ongelukken! Kernlochbohrer GmbH is niet aansprakelijk voor schade die hieruit voortvloeit. Het risico wordt uitsluitend gedragen door de gebruiker.

Tot het bedoelde gebruik behoort ook het in acht nemen van de Gebruiksaanwijzing en het naleven van de voorgeschreven onderhoudsintervallen.

## **2.3 Veiligheidsvoorschriften voor de operator**

### **2.3.1 Organisatorische veiligheidsmaatregelen**

De Gebruiksaanwijzing moet altijd beschikbaar zijn voor het bedienings- en onderhoudspersoneel. Daarom moet deze altijd op de plaats van gebruik van de machine worden bewaard.

De voorschriften voor ongevallenpreventie en milieubescherming die gelden op de plaats waar de machine wordt gebruikt, moeten ook beschikbaar zijn. De bediener van de machine moet regelmatig controleren of deze voorschriften worden nageleefd.

Het gebruik van geluidsemitterende machines kan in de tijd beperkt worden door nationale of lokale regelgeving.

De machine mag niet worden gebruikt in een explosiegevaarlijke omgeving of in de buurt van ontvlambare vloeistoffen, gassen of brandbaar stof.

Alle veiligheids- en gevaarsaanduidingen op de machine moeten leesbaar zijn en mogen niet worden verwijderd.

De beschermende uitrusting die nodig is om de machine te bedienen, moet door de bediener worden verstrekt. De bediener moet ervoor zorgen dat de beschermende uitrusting op de juiste manier door het personeel wordt gebruikt.

Bedrijfsstoffen en hulpstoffen, zoals smeermiddelen of reinigingsmiddelen, moeten zodanig worden gekozen dat wordt voldaan aan de grenswaarden voor gevaarlijke stoffen die gelden op de plaats van gebruik. De voorschriften voor milieubescherming en -verwijdering die gelden op de plaats van gebruik, moeten worden nageleefd.

### **2.3.2 Veranderingen aan de machine**

De gebruiker mag geen wijzigingen aan de machine aanbrengen zonder schriftelijke toestemming van Kernlochbohrer GmbH. Als de gebruiker wijzigingen uitvoert zonder toestemming, vervalt de garantie. Kernlochbohrer GmbH is niet aansprakelijk voor schade veroorzaakt door ongeoorloofde wijzigingen.

### **2.3.3 Onderdelen**

Reserveonderdelen moeten voldoen aan de door Kernlochbohrer GmbH gedefinieerde eigenschappen. Dit wordt altijd gegarandeerd voor reserveonderdelen geleverd door Kernlochbohrer GmbH. Kernlochbohrer GmbH is niet aansprakelijk voor schade veroorzaakt door het gebruik van ongeschikte reserveonderdelen.

### **2.3.4 Personeel**

Alle personen die bevoegd zijn om de machine in bedrijf te stellen, te bedienen en te onderhouden, moeten de Gebruiksaanwijzing vooraf hebben gelezen en begrepen.

De machine mag alleen worden bediend door personen die vooraf voldoende zijn geïnstrueerd.

De machine mag alleen worden onderhouden door personen die hiervoor de juiste specialistische training hebben gevolgd.

Minderjarigen mogen niet met de machine werken. Jongeren ouder dan 16 jaar die onder toezicht worden opgeleid, zijn vrijgesteld van deze regel.

## **2.4 Veiligheidsvoorschriften voor personeel**

### **2.4.1 Veilig gedrag**

Alle personen die verantwoordelijk zijn voor de inbedrijfstelling, het gebruik en het onderhoud van de machine moeten de Gebruiksaanwijzing vooraf hebben gelezen en begrepen.

De machine mag alleen worden bediend door personen die vooraf voldoende zijn geïnstrueerd.

De machine mag alleen worden onderhouden door personen die hiervoor de juiste specialistische training hebben gevolgd.

Minderjarigen mogen niet met de machine werken. Jongeren ouder dan 16 jaar die onder toezicht worden opgeleid, zijn vrijgesteld van deze regel.

Werkzaamheden aan en met de machine die de veiligheid in gevaar kunnen brengen, moeten worden vermeden.

Alle veiligheids- en gevaarsaanduidingen op de machine moeten leesbaar zijn en mogen niet worden verwijderd.

## **2.4.2 Veilige werking**

Het bedienen van de machine vereist de volledige concentratie en bekwaamheid van het personeel. Personen die oververmoeid zijn, zich niet kunnen concentreren of onder invloed zijn van alcohol, drugs of medicijnen mogen niet aan of met de machine werken.

Personen die de machine niet direct hoeven te bedienen, moeten voldoende veiligheidsafstand tot het apparaat bewaren.

Controleer voor gebruik of het apparaat in perfecte staat is. Als het apparaat beschadigd is, mag het niet worden gebruikt. Beveilig het apparaat dan tegen gebruik en repareer het of laat het repareren.

Om de werking en veiligheid van de machine niet in gevaar te brengen, mogen afdekkingen of andere onderdelen van de machine niet worden verwijderd.

Controleer voordat u de machine start of opstart of personen geen gevaar lopen door de startende machine.

Bedieningselementen mogen niet ondoordacht of opzettelijk worden bediend. Dit kan leiden tot persoonlijk letsel of schade aan het apparaat.

Bij het gebruik van de machine moet het personeel ervoor zorgen dat ze stevig staan en een ergonomische houding aannemen.

Het apparaat mag tijdens het gebruik niet onbeheerd worden achtergelaten.

De luchtinlaat- en luchtuitlaatopeningen mogen tijdens het gebruik niet worden afgedekt.

Dompel het apparaat nooit onder in water.

De machine moet regelmatig worden gereinigd zodat er zich geen vuil ophoopt. Alle bedieningselementen en handgrepen moeten schoon, droog en vetvrij worden gehouden.

Als de machine niet wordt gebruikt, moet ze zo worden geparkeerd dat niemand in gevaar wordt gebracht. Beveilig de machine tegen onbevoegd gebruik.

### **2.4.3 Beschermende uitrusting**

Het dragen van beschermende uitrusting vermindert het risico op letsel:

- Veiligheidsschoenen met antislipzool en beschermende veiligheidsneus
- Snijbestendige en slipvaste handschoenen
- Veiligheidsbril volgens norm EN 166 of gezichtsbescherming
- Veiligheidshelm

Als de geluidsemissies die worden gegenereerd tijdens het gebruik van het apparaat de limieten overschrijden die gelden voor deze werkplek, moet geschikte gehoorbescherming worden gedragen.

Personen die onderhoudswerkzaamheden aan het apparaat uitvoeren, zijn verplicht de juiste beschermingsmiddelen te dragen die voor deze werkzaamheden vereist zijn.

## **2.5 Veiligheid tijdens onderhoud**

### **2.5.1 Algemene informatie**

De machine mag alleen worden onderhouden door personen die hiervoor de juiste specialistische training hebben gevolgd.

De onderhoudswerkzaamheden en -intervallen in de Gebruiksaanwijzing moeten worden nageleefd.

Voor het uitvoeren van onderhoudswerkzaamheden is werkplaatsapparatuur nodig die geschikt is voor het soort werk.

De volgende veiligheidsmaatregelen moeten in acht worden genomen voordat met onderhoudswerkzaamheden wordt begonnen:

- Plaats het apparaat zo dat het toegangspunt gemakkelijk bereikbaar is.
- Stel de machine in op de juiste bedrijfsstatus.

Na voltooiing van onderhoudsactiviteiten:

- Zet de machine volledig in elkaar.
- Als er bedieningselementen of veiligheidsinrichtingen zijn verwijderd, moeten deze worden teruggeplaatst en moet de werking ervan worden gecontroleerd.

Personen die onderhoudswerkzaamheden aan de machine uitvoeren, zijn verplicht de juiste beschermingsmiddelen te dragen die voor deze werkzaamheden vereist zijn.

### **2.5.2 Schoonmaken**

Gebruik geen bijtende, schadelijke of milieubelastende stoffen om het apparaat te reinigen. Voer reinigingsmiddelen op een milieuvriendelijke manier af.

Gebruik in geen geval hogedrukreinigers, waterstralen of perslucht om het apparaat schoon te maken.

### 3 Technische gegevens

#### 3.1 WT-60

- ① De WT-60 watertank komt overeen met de WT-60/S watertank, maar heeft geen slanghaspel.

Artikelnummer	6270	
Container volume	60 liter	
Pomp	Debiet Dynamische druk Spanning	12,5 liter/min 2,4 bar 12 V DC
Breedte	500 mm	
Diepte	480 mm	
Hoogte	915 mm	
Gewicht	19 kg	
Voedingsspanning	230 V $\pm$ 5%	
Frequentie	50 Hz	
Nominaal vermogen	55 W	
Maximaal vermogen	100 W	
Stekker	Type F (CEE7/4)	
Lengte netsnoer	3 m	
Compatibel met batterijen	Bosch Professional 18V (AMP-aandeel)	
Doorsnede waterslang	D = 18 mm / d = 12 mm	
Lengte waterslang	3 m	
Slangaansluiting	Gardena insteeksysteem	
Toegestane omgevingstemperatuur	5°C tot 40°C	
Toelaatbare relatieve vochtigheid	30% tot 80%	

### 3.2 WT-60/S

- ① De WT-60/S watertank is hetzelfde als de WT-60 watertank, maar heeft ook een bevestigbare slanghaspel.

Artikelnummer	6271
Container volume	60 liter
Pomp	Debiet Dynamische druk Spanning
	12,5 liter/min 2,4 bar 12 V DC
Breedte	500 mm
Diepte	720 mm
Hoogte	915 mm
Gewicht	23 kg
Voedingsspanning	230 V $\pm$ 5%
Frequentie	50 Hz
Nominaal vermogen	55 W
Maximaal vermogen	100 W
Stekker	Type F (CEE7/4)
Lengte netsnoer	3 m
Compatibel met batterijen	Bosch Professional 18V (AMP-aandeel)
Doorsnede waterslang	D = 18 mm / d = 12 mm
Lengte waterslang	10 m
Slangaansluiting	Gardena insteeksysteem
Toegestane omgevingstemperatuur	5°C tot 40°C
Toelaatbare relatieve vochtigheid	30% tot 80%

## 4 Beschrijving apparaat

### 4.1 Onderdelen van het apparaat



- 1 Deksel voor vulopening
- 2 Aansluitbus voor netsnoer (aan de zijkant)
- 3 Bevestigingsdraad (6 stuks) voor slanghaspel van de WT-60/S
- 4 Watertank
- 5 Wiel (2 stuks)
- 6 Netkabel
- 7 Handgreep
- 8 Slangaansluiting
- 9 Waterslang
- 10 Aftapplug van de watertank

Alleen voor WT-60/S:

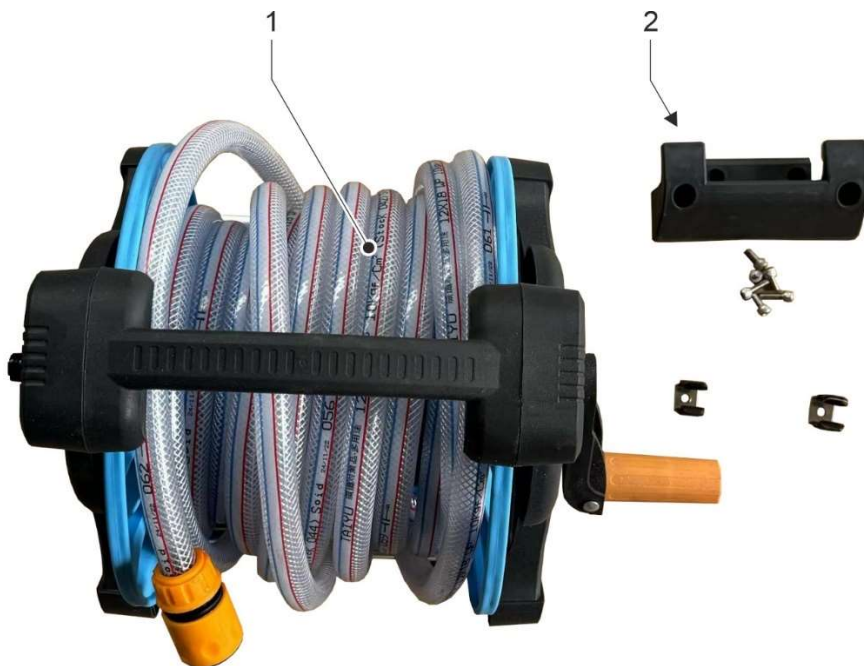

- 1 Slanghaspel met slang
- 2 Bevestigingsset

## 4.2 Bedieningspaneel

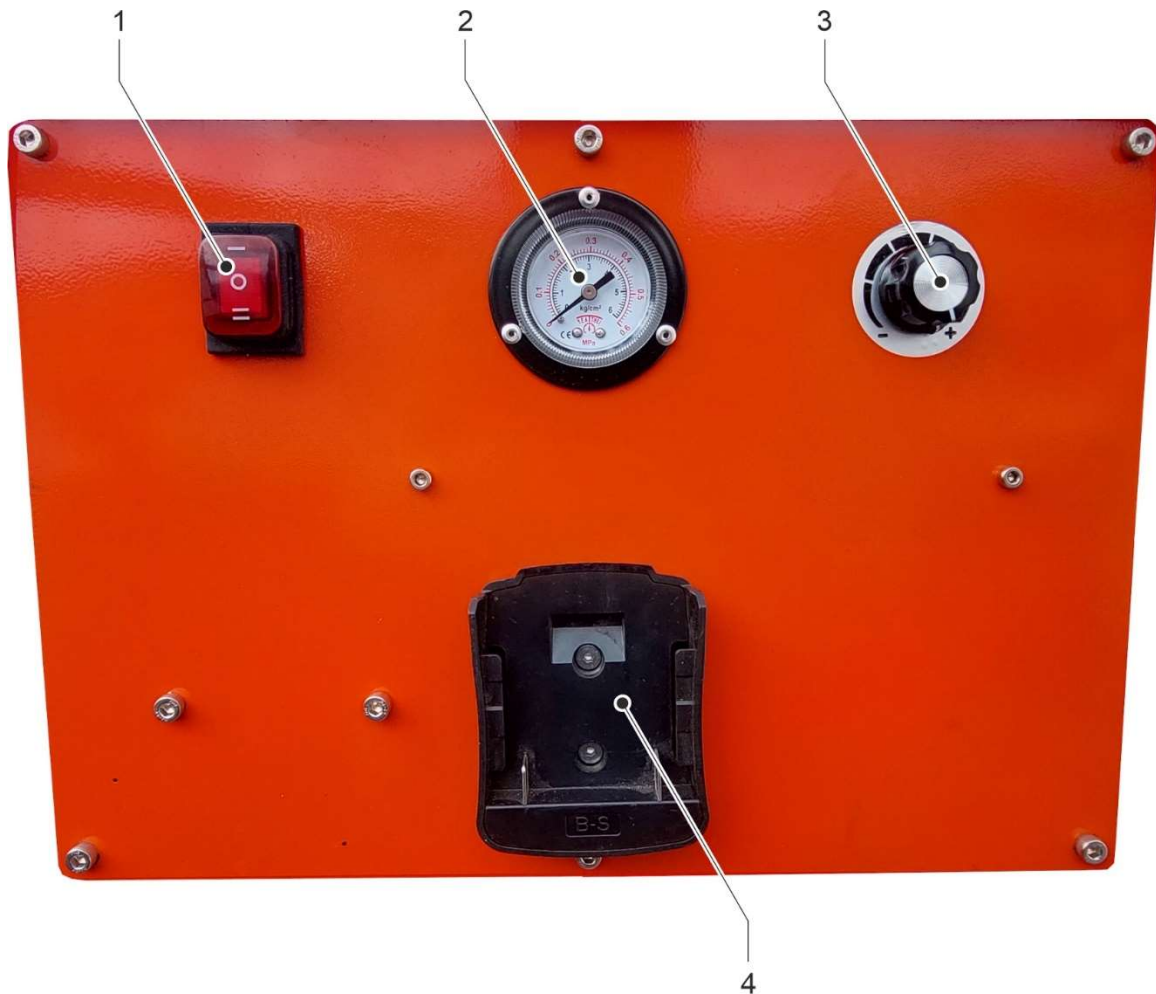

- 1 Hoofdschakelaar
- 2 Manometer
- 3 Drukregelaar
- 4 Batterijhouder

① Let op de manometer:  
 $0,1 \text{ MPa} = 1 \text{ kg/cm}^2 = 1 \text{ bar}$

### 4.3 Omvang van de levering

- ① De accessoires bevinden zich bij levering in het waterreservoir van de watertank.

Voor het verwijderen van de accessoires:

Schroef het deksel van de vulopening los, verwijder de vulzeef en verwijder de accessoires.

Plaats vervolgens de vulzeef en bevestig het deksel.

De leveringsomvang omvat de volgende onderdelen:

- Watertank
- Wielset, bestaande uit:
  - 2 Wiel
  - 4 Schijf
  - 2 Splitpen
- Netkabel
- Waterslang
- Slanghaspel (alleen voor WT-60/S)
- Bevestigingsset voor slanghaspel (alleen voor WT-60/S)
- Gebruiksaanwijzing

- ① Kernlochbohrer GmbH biedt een uitgebreid assortiment machines, gereedschappen en accessoires. De webshop <http://www.kernlochbohrer.com> is beschikbaar voor informatie en bestellingen.

## 5 Gebruik van het apparaat

### 5.1 Specifieke voorzorgsmaatregelen



Het waterreservoir van de watertank mag alleen worden gevuld met schoon water (bij voorkeur van drinkwaterkwaliteit)!

Vervuild water kan de pomp beschadigen.

De watertank mag niet worden gevuld met corrosieve, agressieve of ontvlambare vloeistoffen!



Om onderdruk in de watertank tijdens het gebruik te voorkomen, is er een ventilatie-element geïnstalleerd op het deksel van de vulopening.

De druknivellering in het waterreservoir mag niet worden belemmerd door een afgedekt, vuil of beschadigd ventilatie-element, omdat anders de pomp of het waterreservoir beschadigd kunnen raken.



- 1 Deksel voor vulopening
- 2 Ventilatie-element

### 5.2 Inbedrijfstelling

De meegeleverde wielset moet worden gemonteerd voordat er met de watertank wordt gewerkt.

De wielstelelementen moeten als volgt worden gemonteerd aan elke kant van de as die aan de watertank is bevestigd:

- A Plaats de eerste schijf op de as. Let op de richting van de schijf.
- B Wiel op as bevestigen.
- C Plaats de tweede schijf. Let op de richting van de schijf.
- D Steek de splitpen door de as en buig de uiteinden.

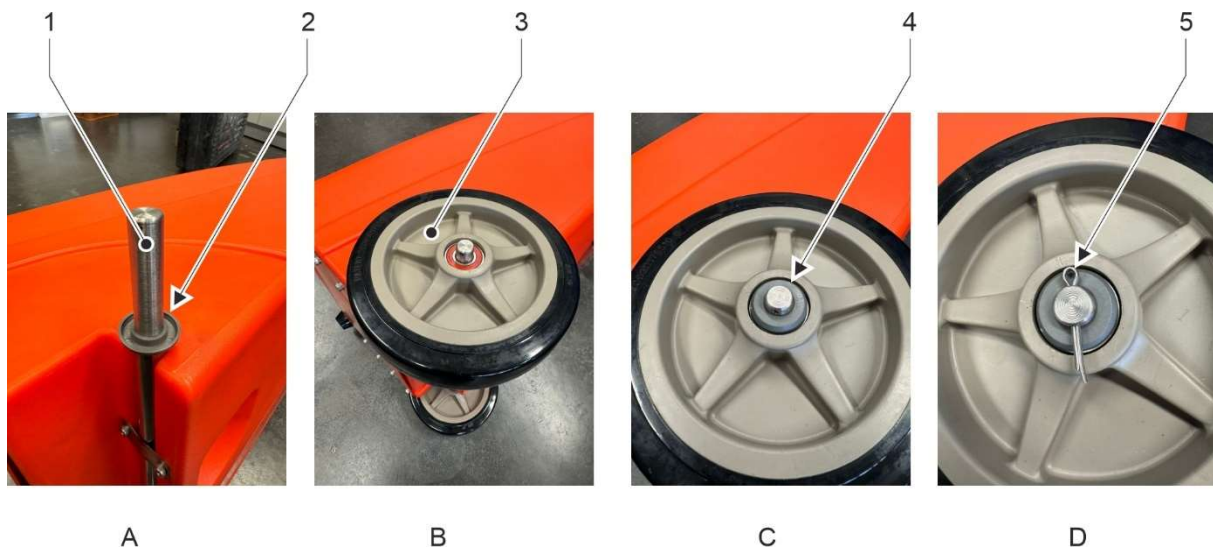

- 1 As
- 2 Eerste schijf
- 3 Wiel
- 4 Tweede schijf
- 5 Splitpen (uiteinden hier nog niet gebogen)

- ① De watertank kan nu naar achteren worden gekanteld voor transport en op zijn wielen worden geduwd.

Bevestiging van de slanghaspel (alleen voor WT-60/S):

- ① De zes bevestigingsdraden aan de voorkant van de watertank worden gebruikt om de slanghaspel te monteren.
  
- ☒ Bevestig de bovenste borgclip aan de watertank met vier cilinderschroeven.
- ☒ Bevestig beide onderste bevestigingsklemmen aan het waterreservoir met de cilinderkopschroef.
- ☒ Steek de slanghaspel in de bevestigingsklemmen en zet hem vast door lichte druk uit te oefenen.
- ☒ Bevestig de verbindingsslang van de slangaansluiting van de watertank naar de inlaat van de slanghaspel.

### 5.3 Optische inspectie

Voordat er met de watertank wordt gewerkt, moet deze visueel worden geïnspecteerd:

- Controleer de algemene staat en netheid.
- Controleer of alle afdekkingen en onderdelen aanwezig zijn.
- Controleer of alle schroeven vastzitten.
- Ventilatie op het deksel van de vulopening is functioneel.



De watertank mag alleen worden gebruikt als de watertank goed wordt geventileerd.

### 5.4 De watertank vullen

#### Procedure:

- Visuele inspectie uitgevoerd.
- Watertank uitgeschakeld met de hoofdschakelaar.
- Plaats de watertank op een vlak en horizontaal oppervlak.
- Schroef het deksel van de vulopening los.
- Vul de watertank met schoon water.
  - ① De watertank kan worden gevuld tot aan de schroefdraad van de vulopening.
- Verwijder de vulzeef uit de vulopening en maak hem schoon.
- Plaats de vulzeef.
- Bevestig de afdekking van de vulopening.

## 5.5 Stroomvoorziening tot stand brengen

### 5.5.1 Werking met netspanning

De volgende punten moeten in acht worden genomen bij het aansluiten van het waterreservoir op een wisselstroomvoeding:

- Neem de elektrische aansluitwaarden van het waterreservoir in acht.  
 Zie hoofdstuk 3 "Technische gegevens".
- Het netsnoer en de netstekker mogen niet beschadigd raken.
- Een beschadigd netsnoer of beschadigde netstekker mag alleen worden vervangen door Kernlochbohrer GmbH of een gekwalificeerde elektricien.
- Steek het netsnoer in de aansluitbus van het waterreservoir.
- Het waterreservoir is uitgerust met een netstekker type F (CEE 7/4). Het waterreservoir mag alleen worden gebruikt met een geaard stopcontact (CEE 7/3) dat op de juiste manier is geaard.
- Als het waterreservoir wordt aangesloten op het elektriciteitsnet, moet stroomopwaarts een aardlekschakelaar met een maximale uitschakelstroom van 30 mA worden aangesloten.
- De stofzuiger mag alleen worden aangesloten op een wandcontactdoos die is beveiligd met een stroomonderbreker of een zekering met een minimale stroomsterkte van 16 A.
- Raak de stekker nooit aan met natte handen.
- De stekker en het stopcontact moeten schoon en stofvrij zijn.
- De geleverde elektrische spanning mag niet meer dan 5% afwijken van de nominale waarde. Een te hoge spanning kan leiden tot onherstelbare schade aan het waterreservoir.
- Er mogen geen spanningspieken optreden wanneer de watertank met stroomgeneratoren wordt gebruikt.
- Bij gebruik van verlengkabels moet de kabeldoorsnede geschikt zijn voor het stroomverbruik van de watertank.
- Bij gebruik van een kabelhaspel moet de kabel altijd volledig worden afgerold.
- Pak de stekker vast om het netsnoer uit het stopcontact te halen. Trek niet aan de kabel.
- Als het waterreservoir langere tijd niet wordt gebruikt, schakelt u het waterreservoir uit en haalt u de stekker uit het stopcontact.

### 5.5.2 Gebruik met oplaadbare batterij

De volgende punten moeten in acht worden genomen bij het gebruik van het waterreservoir met een "Bosch Professional 18V" accu:

- Er mogen alleen oplaadbare batterijen worden gebruikt die geschikt zijn voor het waterreservoir.  
 Zie hoofdstuk 3 "Technische gegevens".
- De batterij en de batterijhouder op het waterreservoir moeten schoon, stofvrij en droog zijn.
- Plaats de opgeladen batterij in de batterijhouder op de watertank en klik vast.
- Aan het einde van het werk: Haal de batterij uit de batterijhouder.
- Om de batterij te verwijderen, drukt u op de ontgrendelknop op de batterij en verwijdert u de batterij. Gebruik geen kracht.



Meer informatie en veiligheidsinstructies vindt u in de Gebruiksaanwijzingen voor de batterij en de batterijlader.

## 5.6 De watertank inschakelen

### Procedure:



- Visuele inspectie uitgevoerd.
- Watertank gevuld.
- Stroomvoorziening tot stand gebracht.
- Sluit de waterslang aan op de slangaansluiting van de watertank.
- Sluit het vrije uiteinde van de waterslang aan op de verbruiker. Sluit indien nodig de kraan op de verbruiker om te voorkomen dat er water weglekt.
- Zet de watertankpomp aan met de hoofdschakelaar:
  - Positie I: Voeding met netspanning.
  - Positie II: Voeding van batterij.
  -  De pomp van de watertank begint water in de waterslang te pompen.
- Zodra er een continue watertoevoer naar de consument is ingesteld, kan de gewenste waterdruk worden ingesteld met de drukregelaar.

De manometer geeft de waterdruk weer.

  -  De waterdruk moet zo laag mogelijk worden ingesteld.

Een hoge waterdruk vereist meer energie; in batterijmodus verkort een hoge druk de gebruikstijd.
  -  Als er geen water nodig is bij de verbruiker, schakel dan de pomp van het waterreservoir uit met de hoofdschakelaar. Dit bespaart energie en beschermt de pomp.
- Als de watertank leeg is:
  - Schakel de watertankpomp uit met de hoofdschakelaar.

Positie 0: Stroomtoevoer naar de watertank uitgeschakeld.

    -  De pomp kan veilig drooglopen. Toch moet de watertank worden uitgeschakeld als de watertank leeg is. Dit bespaart energie en beschermt de pomp.
  - Vul de watertank.
    -  Zie hoofdstuk 5.4 "De watertank vullen".

## 5.7 Schakel de watertank uit

### Procedure:

- De consument heeft geen water meer nodig.
- Schakel de watertankpomp uit met de hoofdschakelaar.
- Voor voeding met netspanning:
  - Haal de stekker uit het stopcontact.
  - Verwijder het netsnoer uit de aansluitbus op het waterreservoir.
  - Wind het netsnoer op.
- Voor voeding met oplaadbare batterij:
  - Verwijder de batterij uit de batterijhouder.
  - Laad de batterij op met een geschikte lader.
  - Bewaar de batterij beschermd tegen hitte, zonlicht, vuil, water en vocht.
- Verwijder de waterslang van de slangaansluiting van het waterreservoir en van de consument.

Maak de waterslang helemaal leeg en rol hem op.
- Als het waterreservoir langere tijd niet wordt gebruikt, moet het worden geleegd:
  - Plaats het waterreservoir op een geschikte afvoer.
  - Verwijder het deksel van de vulopening.
  - Verwijder de aftapplug uit de watertank.
    - ↳ Watertank raakt leeg.
  - Plaats de aftapplug en het deksel.
- Controleer de buitenkant van het waterreservoir en de binnenkant van het waterreservoir op vervuiling. Reinig indien nodig.
- Laat de watertank volledig uitdrogen. Breng vervolgens de afdekking van de vulopening aan.
- Plaats het waterreservoir verticaal en beveilig het tegen omvallen.
- Bewaar het waterreservoir op een droge, koele plaats, beschermd tegen vocht en direct zonlicht.
- Beveilig de watertank tegen ongeoorloofd gebruik.

## 6 Onderdelen

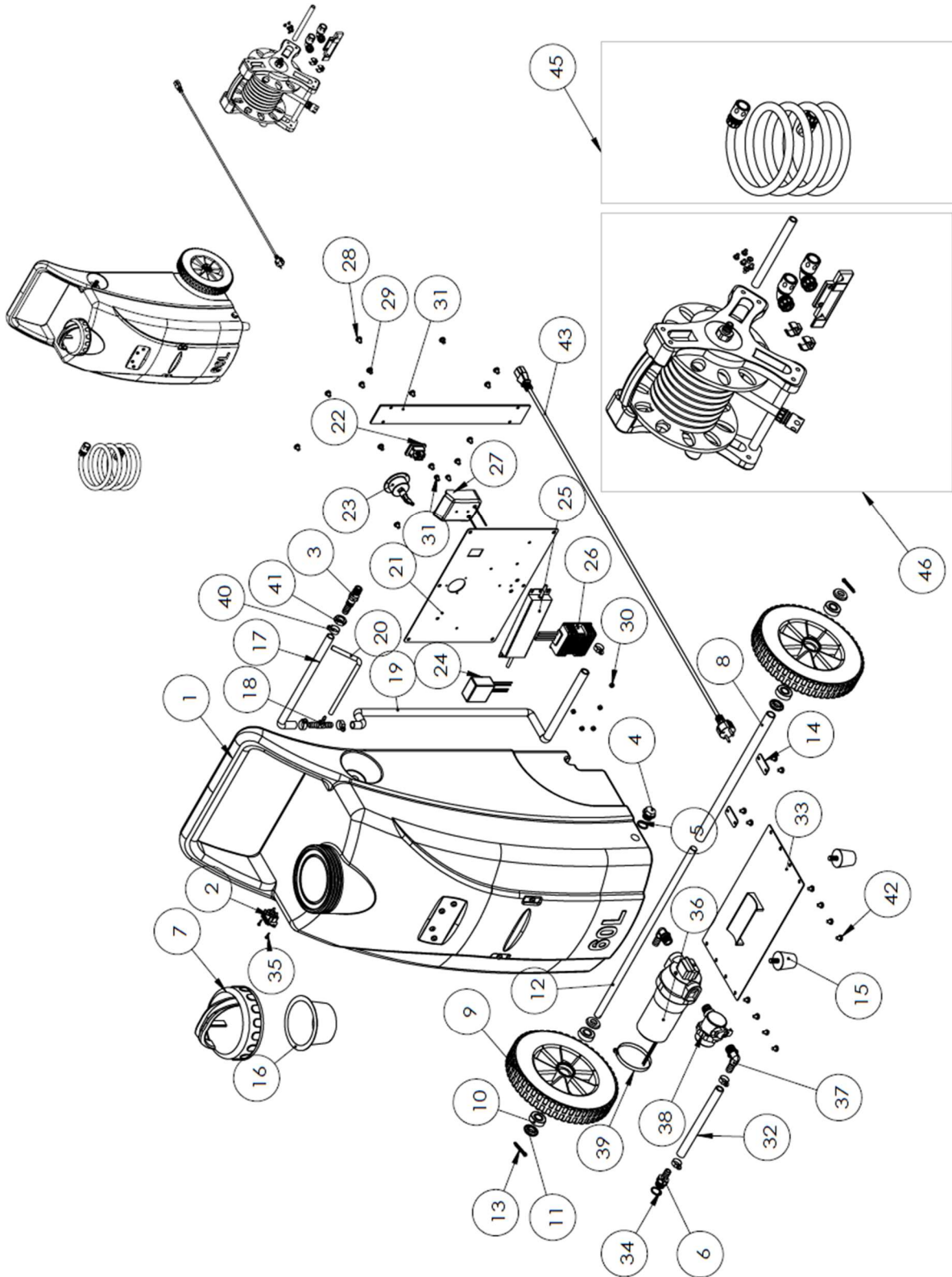

Pos.	Aanwijzing
1	Tank
2	Insteekvoet
3	Stekker
4	Schroefplug
5	Afdichtring
6	Recht mondstuk
7	Dekselvulopening
8	Pijp
9	Wiel
10	Magazijn
11	Schijf
12	As
13	Pen
14	schijf
15	Voet
16	Vulzeef
17	Slang
18	T-spie
19	Slang
20	Slang
21	schijf
22	Hoofdschakelaar
23	Manometer
24	Drukregelaar

Pos.	Aanwijzing
25	Spanningstransformator
26	Gelijkstroomtransformator
27	Batterijhouder
28	Schroef
29	Schroef
30	Moeder
31	Metalen stuk
32	Slang
33	Pomp plaat
34	Afdichtingsschijf
35	Schroef
36	Pomp
37	Hoekaansluiting
38	Filters
39	Klemring
40	Klemring
41	Moeder
42	Schroef
43	Netkabel
45	Slangenset 3 m (alleen voor WT-60)
46	Slangenset 10 m (alleen voor WT-60/S)

## 7 EU-conformiteitsverklaring

De fabrikant/distributeur

Kernlochbohrer GmbH  
Geigersbühlweg 52  
72663 Großbettlingen  
Duitsland

verklaart hierbij dat het volgende product

Productbeschrijving: **Watertank**  
Type: **WT-60 | WT-60/S**

voldoet aan alle relevante bepalingen van de toepasselijke wettelijke voorschriften (hierna) - met inbegrip van hun wijzigingen die geldig zijn op het moment van de verklaring. Deze conformiteitsverklaring wordt afgegeven onder volledige verantwoordelijkheid van de fabrikant. Deze verklaring heeft alleen betrekking op de machine in de staat waarin deze op de markt is gebracht; onderdelen en/of wijzigingen die later door de eindgebruiker zijn aangebracht, worden niet in aanmerking genomen.

De volgende wettelijke bepalingen werden toegepast:

Machinerichtlijn 2006/42/EU

De volgende geharmoniseerde normen werden toegepast:

EN 60204-1:2018	Veiligheid van machines - Elektrische uitrusting van machines - Deel 1: Algemene eisen
EN ISO 12100:2018	Veiligheid van machines - Algemene ontwerpprincipes - Risicobeoordeling en risicoreductie

Naam en adres van de persoon die gemachtigd is om de technische documentatie samen te stellen:

Kernlochbohrer GmbH  
Geigersbühlweg 52  
72663 Großbettlingen  
Duitsland

Großbettlingen 27.07.2025

Kernlochbohrer GmbH

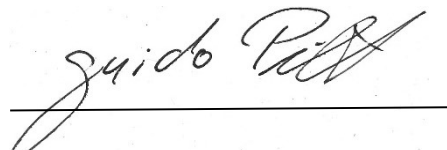

Guido Pillat

Algemeen directeur / Chief Executive Officer