



Instrukcja obsługi

Odkurzacze do pracy na sucho TS-38/HEPA

BA-04-000003-02-PL

Zakres zastosowania

Niniejsza instrukcja obsługi dotyczy wyłącznie urządzenia oznaczonego na okładce.

Sprawdź model urządzenia, korzystając z tabliczki znamionowej urządzenia.

Oryginalne instrukcje / tłumaczenie oryginalnych instrukcji

Zgodnie z dyrektywą maszynową UE niemiecka wersja niniejszej instrukcji obsługi jest instrukcją oryginalną.

Kopie w innych językach są tłumaczeniami oryginalnych instrukcji.

Kernlochbohrer GmbH

Geigersbühlweg 52

72663 Großbettlingen

Niemcy

Telefon: +49 (0)70 22 / 50 34 900

E-mail: info@kernlochbohrer.com

Internet: <http://www.kernlochbohrer.com>

© Kernlochbohrer GmbH

Niniejsza dokumentacja jest chroniona prawem autorskim.

Wszelkie prawa do niniejszej dokumentacji, w szczególności prawo do powielania, rozpowszechniania i tłumaczenia, są zastrzeżone przez Kernlochbohrer GmbH, nawet w przypadku wniosków o prawa własności przemysłowej. Żadna część niniejszej dokumentacji nie może być powielana w jakiegokolwiek formie za pomocą jakichkolwiek środków, elektronicznych lub mechanicznych, ani przetwarzana, powielana lub rozpowszechniana za pomocą systemów elektronicznych bez wyraźnej pisemnej zgody Kernlochbohrer GmbH.

Z wyjątkiem błędów i zmian technicznych.

Kernlochbohrer GmbH nie ponosi odpowiedzialności za jakiegokolwiek błędy w niniejszej dokumentacji. Odpowiedzialność za bezpośrednie lub pośrednie szkody powstałe w związku z dostawą lub korzystaniem z niniejszej dokumentacji jest wykluczona w zakresie dozwolonym przez prawo. Ponadto firma Kernlochbohrer GmbH nie ponosi odpowiedzialności za szkody wynikające z naruszenia praw patentowych i innych praw osób trzecich.

Działanie urządzenia jest ograniczone do funkcji opisanych w powiązanej dokumentacji technicznej.

Spis treści

1	Informacje i wsparcie.....	6
1.1	Podziękowania dla kupującego.....	6
1.2	Korzystanie z instrukcji obsługi.....	6
1.3	Zmiany.....	6
1.4	Wyjaśnienie symboli.....	7
1.5	Gwarancja.....	7
1.6	Ochrona środowiska.....	8
1.6.1	Utylizacja produktu.....	8
1.6.2	Utylizacja opakowania.....	8
1.7	Usługa.....	9
2	Bezpieczeństwo.....	10
2.1	Informacje ogólne.....	10
2.2	Przeznaczenie.....	11
2.3	Przepisy bezpieczeństwa dla operatora.....	12
2.3.1	Organizacyjne środki bezpieczeństwa.....	12
2.3.2	Zmiany w urządzeniu.....	12
2.3.3	Części zamienne.....	13
2.3.4	Personel.....	13
2.4	Przepisy bezpieczeństwa dla pracowników.....	14
2.4.1	Bezpieczne zachowanie.....	14
2.4.2	Bezpieczne działanie.....	15
2.4.3	Sprzęt ochronny.....	16
2.5	Bezpieczeństwo podczas konserwacji.....	17
2.5.1	Informacje ogólne.....	17
2.5.2	Czyszczenie.....	17
3	Dane techniczne.....	18
4	Opis maszyny.....	19
4.1	Opis funkcji.....	19
4.2	Elementy maszyny i panel sterowania.....	21

4.3	Zakres dostawy	24
5	Wykorzystanie maszyny	25
5.1	Szczególne środki ostrożności	25
5.2	Przygotuj maszynę	26
5.2.1	Rozpakowywanie urządzenia	26
5.2.2	Montaż zestawu ssącego	26
5.2.3	Przygotowanie pojemnika zbiorczego	27
5.3	Praca z urządzeniem.....	30
5.3.1	Kontrola wzrokowa urządzenia.....	30
5.3.2	Ustanowienie połączenia elektrycznego.....	31
5.3.3	Włączanie urządzenia	32
5.3.4	Wyłącz urządzenie.....	34
5.3.5	Usuwanie pyłu	35
5.4	Transport i przechowywanie urządzenia	38
6	Konserwacja	40
6.1	Uwagi dotyczące właściwej konserwacji	40
6.2	Plan konserwacji i kontroli	40
6.3	Kontrola i konserwacja	41
6.3.1	Instrukcje bezpieczeństwa.....	41
6.3.2	Czyszczenie urządzenia	42
6.3.3	Wymiana filtra HEPA	44
7	Rozwiązywanie problemów	46
8	Części zamienne	48
9	Deklaracja zgodności UE	52

1 Informacje i wsparcie

1.1 Podziękowania dla kupującego

Dziękujemy za zakup maszyny od Kernlochbohrer GmbH.

Prosimy o uważne przeczytanie instrukcji obsługi i przestrzeganie zasad bezpieczeństwa. Przestrzeganie instrukcji obsługi pozwoli w pełni wykorzystać wyjątkową wydajność naszego produktu.

W przypadku jakichkolwiek pytań dotyczących obsługi urządzenia prosimy o bezpośredni kontakt z firmą Kernlochbohrer GmbH. Jesteśmy dostępni, aby odpowiedzieć na pytania w dowolnym momencie.

1.2 Korzystanie z instrukcji obsługi

Urządzenie jest przeznaczone do użytku profesjonalnego i może być obsługiwane wyłącznie przez przeszkolony personel. Należy ściśle przestrzegać zaleceń zawartych w instrukcji obsługi.

W przypadku nieprzestrzegania instrukcji obsługi, co może skutkować obrażeniami ciała lub uszkodzeniem urządzenia, nasza firma nie ponosi żadnej odpowiedzialności.

Instrukcja obsługi jest niezbędna do korzystania z urządzenia. W związku z tym instrukcja obsługi musi zawsze znajdować się w pobliżu urządzenia i być zawsze dostępna dla personelu.

Oprócz instrukcji obsługi należy zapoznać się z ogólnie obowiązującymi i lokalnymi przepisami dotyczącymi zapobiegania wypadkom i ochrony środowiska; należy regularnie sprawdzać zgodność z tymi przepisami.

1.3 Zmiany

Kernlochbohrer GmbH zastrzega sobie prawo do zmiany projektu i wyglądu produktów oraz ich instrukcji obsługi. Przyszłe zmiany instrukcji obsługi będą wprowadzane bez wcześniejszego powiadomienia.

1.4 Wyjaśnienie symboli



Symbol ten zwraca uwagę na zagrożenia, których należy być świadomym podczas wykonywania poniższych prac, aby uniknąć obrażeń ciała, innych osób lub uszkodzenia mienia.



Odsyłacz do innego rozdziału instrukcji obsługi.



Warunek wstępny dla akcji.



Działanie do wykonania.



Zachowanie maszyny, którego należy oczekiwać w wyniku poprzedniej akcji.



Informacje ogólne lub odniesienie do cech szczególnych.

1.5 Gwarancja

Zgodnie z ogólnymi warunkami dostawy Kernlochbohrer GmbH, w transakcjach handlowych z firmami obowiązuje 12-miesięczny okres gwarancji na wady materiałowe (dowód w postaci faktury lub dowodu dostawy).

Uszkodzenia spowodowane naturalnym zużyciem, przeciążeniem lub niewłaściwą obsługą są wykluczone.

Uszkodzenia spowodowane wadami materiałowymi lub wadami producenta będą usuwane bezpłatnie poprzez naprawę lub wymianę. Reklamacje mogą być uznane tylko wtedy, gdy urządzenie zostanie wysłane do Kernlochbohrer GmbH w stanie nierozmontowanym.

Części zużywające się nie są objęte gwarancją.

1.6 Ochrona środowiska

1.6.1 Utylizacja produktu

Należy przestrzegać krajowych przepisów dotyczących przyjaznej dla środowiska utylizacji i recyklingu zużytych urządzeń i akcesoriów.

Tylko dla krajów UE:

Nie wyrzucać urządzenia i akcesoriów razem z odpadami domowymi! Zgodnie z Dyrektywą Europejską 2012/19/UE w sprawie zużytego sprzętu elektrycznego i elektronicznego oraz jej transpozycją do prawa krajowego, zużyte elektronarzędzia muszą być zbierane oddzielnie i poddawane recyklingowi w sposób przyjazny dla środowiska.

1.6.2 Utylizacja opakowania

Opakowanie jest wykonane z materiałów nadających się do recyklingu. Należy je utylizować zgodnie z etykietą i wytycznymi władz miejskich.

- ① Maszyna była transportowana w plastikowej torbie.
Zachowaj plastikową torbę, aby móc później przechowywać w niej urządzenie.

1.7 Usługa

Precyzyjne informacje i konkretne pytania umożliwiają szybkie usuwanie usterek, ułatwiają zamawianie części zamiennych i zapobiegają nieprawidłowym dostawom.

Przed skontaktowaniem się z serwisem należy najpierw zebrać następujące dane.

W przypadku wszystkich pytań i zamówień należy podać oznaczenie modelu: Informacje te można znaleźć na tabliczce znamionowej urządzenia.

W przypadku awarii wymagane są dalsze informacje: rodzaj i zakres awarii, okoliczności towarzyszące, podejrzewana przyczyna.

Przy zamawianiu części zamiennych wymagane jest podanie następujących informacji:

Ilość i numer artykułu w widoku rozstrzelonym niniejszej instrukcji obsługi lub numer artykułu (jeśli jest znany).

- ① Zachęcamy do przesyłania nam zdjęć przy zamawianiu części zamiennych lub filmów w przypadku usterek.

Dane kontaktowe:

Kernlochbohrer GmbH

Geigersbühlweg 52

72663 Großbettlingen

Niemcy

Telefon: +49 (0)70 22 / 50 34 900

E-mail: info@kernlochbohrer.com

Internet: <http://www.kernlochbohrer.com>

2 Bezpieczeństwo

2.1 Informacje ogólne

Urządzenie zostało skonstruowane zgodnie z aktualnym stanem techniki i obowiązującymi przepisami prawa, normami i zasadami bezpieczeństwa. Niemniej jednak użytkowanie maszyny może spowodować zagrożenie dla użytkownika lub osób trzecich, a także uszkodzenie maszyny i innego mienia.

Maszyna może być używana tylko wtedy, gdy jest w doskonałym stanie technicznym i zgodnie z jej przeznaczeniem oraz w sposób bezpieczny i świadomy zagrożeń.

Jeśli urządzenie jest uszkodzone lub działa nieprawidłowo, należy je natychmiast wyłączyć, zabezpieczyć przed ponownym włączeniem i naprawić lub zlecić naprawę.

2.2 Przeznaczenie

Maszyna jest przeznaczona do odsysania i separacji suchych, niebezpiecznych i niepalnych pyłów:

Urządzenie spełnia wymagania normy DIN EN 60335-2-69, załącznik AA, dla klasy pyłu H o maksymalnym stopniu przepuszczalności < 0,005%.

Maszyna została opracowana do czyszczenia powierzchni budowlanych lub przemysłowych oraz do podłączenia do maszyn elektrycznych, takich jak wiertarki, szlifierki itp.

Nie zasysać żadnych palnych lub wybuchowych pyłów (np. magnezu, aluminium itp.) - ryzyko wybuchu!

Nie zasysać iskier ani gorących części (np. wiórów metalowych, popiołu itp.) o temperaturze powyżej 60 °C - ryzyko pożaru i wybuchu!

Nie zasysać żadnych agresywnych substancji (np. kwasów, zasad, rozpuszczalników itp.).

Urządzenie nadaje się wyłącznie do użytku w pomieszczeniach.

Urządzenie może być używane wyłącznie w granicach określonych w jego danych technicznych. Informacje te, na przykład dane dotyczące wydajności i warunków otoczenia, można znaleźć w rozdziale "Dane techniczne".

Każde inne użycie lub użycie wykraczające poza to jest uważane za niewłaściwe użycie - ryzyko wypadku! Firma Kernlochbohrer GmbH nie ponosi odpowiedzialności za wynikające z tego szkody. Ryzyko ponosi wyłącznie operator.

Użytkowanie zgodne z przeznaczeniem obejmuje również przestrzeganie instrukcji obsługi i przestrzeganie zalecanych okresów konserwacji.

2.3 Przepisy bezpieczeństwa dla operatora

2.3.1 Organizacyjne środki bezpieczeństwa

Instrukcja obsługi musi być zawsze dostępna dla personelu obsługującego i konserwującego. Dlatego też należy ją zawsze przechowywać w miejscu użytkowania maszyny.

Należy również zapoznać się z przepisami dotyczącymi zapobiegania wypadkom i ochrony środowiska obowiązującymi w miejscu użytkowania maszyny. Operator maszyny musi regularnie sprawdzać zgodność z tymi przepisami.

Korzystanie z urządzeń emitujących dźwięk może być ograniczone czasowo przez krajowe lub lokalne przepisy.

Maszyny nie wolno używać w strefach zagrożonych wybuchem.

Wszystkie informacje dotyczące bezpieczeństwa i zagrożeń na maszynie muszą być czytelne i nie mogą być usuwane.

Sprzęt ochronny wymagany do obsługi maszyny musi być zapewniony przez operatora. Operator musi dopilnować, aby sprzęt ochronny był prawidłowo używany przez personel.

Materiały eksploatacyjne i pomocnicze, takie jak smary lub środki czyszczące, muszą być dobrane w taki sposób, aby przestrzegane były wartości graniczne dla substancji niebezpiecznych obowiązujące w miejscu użytkowania. Należy przestrzegać przepisów dotyczących ochrony środowiska i utylizacji obowiązujących w miejscu użytkowania.

2.3.2 Zmiany w urządzeniu

Użytkownik nie może dokonywać żadnych modyfikacji maszyny bez pisemnej zgody firmy Kernlochbohrer GmbH. Jeśli operator przeprowadzi modyfikacje bez upoważnienia, gwarancja traci ważność. Kernlochbohrer GmbH nie ponosi odpowiedzialności za szkody spowodowane nieautoryzowanymi modyfikacjami.

2.3.3 Części zamienne

Części zamienne muszą być zgodne z właściwościami określonymi przez Kernlochbohrer GmbH. Jest to zawsze gwarantowane w przypadku części zamiennych dostarczanych przez Kernlochbohrer GmbH. Kernlochbohrer GmbH nie ponosi odpowiedzialności za szkody spowodowane użyciem nieodpowiednich części zamiennych.

2.3.4 Personel

Wszystkie osoby upoważnione do uruchamiania, obsługi i konserwacji maszyny muszą wcześniej przeczytać i zrozumieć instrukcję obsługi.

Urządzenie może być obsługiwane wyłącznie przez osoby, które zostały wcześniej odpowiednio poinstruowane.

Konserwacja urządzenia może być wykonywana wyłącznie przez osoby, które ukończyły specjalistyczne szkolenie w tym zakresie.

Osoby niepełnoletnie nie mogą pracować z maszyną. Młodzi ludzie w wieku powyżej 16 lat, którzy są szkoleni pod nadzorem, są zwolnieni z tego przepisu.

2.4 Przepisy bezpieczeństwa dla pracowników

2.4.1 Bezpieczne zachowanie

Wszystkie osoby odpowiedzialne za uruchomienie, obsługę i konserwację maszyny muszą wcześniej przeczytać i zrozumieć instrukcję obsługi.

Urządzenie może być obsługiwane wyłącznie przez osoby, które zostały wcześniej odpowiednio poinstruowane.

Konserwacja urządzenia może być wykonywana wyłącznie przez osoby, które ukończyły specjalistyczne szkolenie w tym zakresie.

Osoby niepełnoletnie nie mogą pracować z maszyną. Młodzi ludzie w wieku powyżej 16 lat, którzy są szkoleni pod nadzorem, są zwolnieni z tego przepisu.

Należy unikać wszelkich prac przy maszynie, które mogłyby zagrozić bezpieczeństwu.

Wszystkie informacje dotyczące bezpieczeństwa i zagrożeń na maszynie muszą być czytelne i nie mogą być usuwane.

2.4.2 Bezpieczne działanie

Obsługa maszyny wymaga pełnej koncentracji i zdolności personelu. Osoby przemęczone, niezdolne do koncentracji lub będące pod wpływem alkoholu, narkotyków lub leków nie mogą pracować przy maszynie.

Osoby, które nie są bezpośrednio zobowiązane do obsługi maszyny, muszą zachować wystarczającą bezpieczną odległość od maszyny.

Przed użyciem urządzenia należy sprawdzić, czy jest ono w idealnym stanie.

Jeśli urządzenie jest uszkodzone, nie wolno go używać. Należy zabezpieczyć urządzenie przed użyciem i naprawić je lub zlecić naprawę.

Aby nie zagrażać funkcjonalności i bezpieczeństwu urządzenia, nie wolno zdejmować pokryw ani innych elementów urządzenia.

Przed uruchomieniem lub włączeniem maszyny należy upewnić się, że uruchomiona maszyna nie stwarza zagrożenia dla osób.

Elementy obsługi nie mogą być obsługiwane bezmyślnie lub umyślnie. Może to spowodować obrażenia ciała lub uszkodzenie maszyny.

Podczas korzystania z urządzenia personel musi stać pewnie i przyjmować ergonomiczną postawę.

Podczas użytkowania urządzenia nie wolno pozostawiać go bez nadzoru.

Otwory wlotu i wylotu powietrza nie mogą być zakryte podczas użytkowania.

Nigdy nie zanurzać urządzenia w wodzie.

Urządzenie musi być regularnie czyszczone, aby nie gromadził się na nim brud. Wszystkie elementy obsługi i uchwyty muszą być czyste, suche i odtłuszczone.

Gdy maszyna nie jest używana, należy ją zaparkować w taki sposób, aby nikt nie był narażony na niebezpieczeństwo. Zabezpiecz maszynę przed nieupoważnionym użyciem.

2.4.3 Sprzęt ochronny

Jeśli poziom hałasu generowanego podczas korzystania z maszyny przekracza wartości graniczne obowiązujące w tym miejscu pracy, należy nosić odpowiednie środki ochrony słuchu.

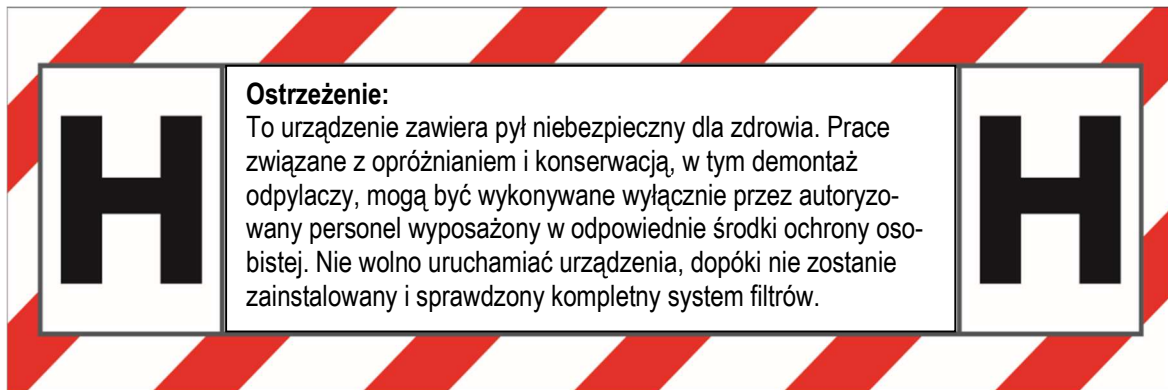

Podczas usuwania pyłu, wymiany filtrów i czyszczenia maszyny istnieje ryzyko powstania szkodliwego pyłu! W związku z tym podczas wykonywania tych czynności personel musi nosić odpowiedni sprzęt ochronny:

- Okulary ochronne
- Rękawice ochronne
- Maska oddechowa o klasie ochrony FFP3
- Odzież jednorazowa

Osoby wykonujące prace konserwacyjne na maszynie są zobowiązane do noszenia dodatkowego, odpowiedniego sprzętu ochronnego, który jest wymagany do tych prac.

2.5 Bezpieczeństwo podczas konserwacji

2.5.1 Informacje ogólne

Urządzenie może być serwisowane wyłącznie przez osoby, które ukończyły odpowiednie szkolenie specjalistyczne w tym zakresie.

Należy przestrzegać czynności konserwacyjnych i odstępów czasu określonych w instrukcji obsługi.

Do wykonywania czynności konserwacyjnych wymagany jest sprzęt warsztatowy odpowiedni do rodzaju pracy.

Przed rozpoczęciem prac konserwacyjnych należy podjąć następujące środki ostrożności:

- Ustaw urządzenie tak, aby punkt dostępu był łatwo dostępny.
- Ustaw urządzenie w odpowiednim stanie pracy.

Po zakończeniu czynności konserwacyjnych:

- Całkowicie zmontować urządzenie.
- Jeśli elementy obsługi lub urządzenia zabezpieczające zostały zdemontowane, należy je ponownie zamontować i sprawdzić ich działanie.
- Dokręć wszystkie poluzowane połączenia śrubowe. Ponownie załóż blokady śrub.

2.5.2 Czyszczenie

Do czyszczenia urządzenia nie należy używać żadnych substancji żrących, szkodliwych lub szkodliwych dla środowiska. Środki czyszczące należy utylizować w sposób przyjazny dla środowiska.

W żadnym wypadku do czyszczenia urządzenia nie należy używać myjek wysokociśnieniowych, strumieni wody lub sprężonego powietrza.

3 Dane techniczne

Numer artykułu	6442
Maksymalny przepływ powietrza	262 m ³ /h
Maksymalne podciśnienie	250 mbar
Złącze węża ssącego	Ø 35 mm
Wąż ssący	Ø35 x 4000 mm
Klasa pyłu zgodnie z normą DIN EN 60335-2-69, załącznik AA (przy maksymalnym współczynniku przepuszczalności < 0,005%)	H
Filtr HEPA zgodny z normą EN 1822 - H13	Skuteczność separacji 99,95% @ 0,3 µm
Pojemność pojemnika zbiorczego	38 litrów
Szerokość	385 mm
Głębokość	500 mm
Wysokość	570 mm
Waga	13,5 kg
Napięcie zasilania	230 V ±5%
Częstotliwość	50
Wydajność	1200 W
Zużycie energii	5,2 A
Kabel sieciowy	H05VV-F 3*1,5 Długość 6 m
Wtyczka sieciowa	Typ F (CEE 7/4)
Temperatura otoczenia	maks. +40 °C
Wilgotność względna	maks. 85
Poziom mocy akustycznej L _{weq}	ok. 75 dB(A)

4 Opis maszyny

4.1 Opis funkcji

Odkurzacz do pracy na sucho TS-38/HEPA to wydajne i wszechstronne urządzenie czyszczące, które nadaje się do zbierania suchego, niepalnego pyłu. Dzięki maksymalnej mocy 1200 W, maksymalnemu przepływowi powietrza 262 m³/h i podciśnieniu do 250 mbar, jest to niezawodne rozwiązanie czyszczące do różnych zastosowań.

TS-38/HEPA posiada zaawansowany system filtracji składający się z dwóch filtrów HEPA, które oferują skuteczność filtracji ponad 99,95% dla cząstek o wielkości 0,3 µm. Odkurzacz do pracy na sucho posiada również funkcję samooczyszczania filtrów, która zapewnia długą żywotność i niezmiennie wysoką moc ssania.

Szczególną cechą odkurzacza do pracy na i sucho TS-38/HEPA jest regulowany przepływ powietrza. Regulator przepływu powietrza może być używany do regulacji siły ssania w zależności od wymagań i właściwości powierzchni w celu osiągnięcia optymalnych wyników czyszczenia.

TS-38/HEPA posiada również praktyczne gniazdo do podłączania elektronarzędzi. Gniazdo to umożliwia podłączenie elektronarzędzi o maksymalnej mocy 1200 W bezpośrednio do odkurzacza. Ta zintegrowana funkcja sprawia, że praca z elektronarzędziami jest jeszcze bardziej wydajna, ponieważ odkurzacz do pracy na sucho uruchamia się automatycznie po włączeniu podłączonego elektronarzędzia.

Dzięki dużej pojemności wynoszącej 38 litrów, odkurzacz do pracy na mokro i sucho TS-38/HEPA umożliwia dłuższe sprzątanie bez konieczności częstego opróżniania zbiornika.

Dzięki kompaktowym wymiarom 385 x 500 x 570 mm i wadze 13,5 kg, TS-38/HEPA jest łatwy w transporcie i prosty w obsłudze.

Funkcja filtra do odkurzania

Po uruchomieniu, powietrze zawierające kurz jest zasysane do wnętrza odkurzacza na sucho przez zestaw ssący.

Powietrze przepływa do pojemnika zbiorczego i przez worek na pył (jeśli jest). Gruboziarniste cząsteczki pyłu są już oddzielone i zebrane w worku na pył.

Powietrze przepływa następnie przez dwa filtry HEPA, na zewnątrz których oddzielane są drobniejsze cząsteczki kurzu. Filtruje to zasysane powietrze do wysokiego poziomu czystości.

Automatyczne czyszczenie filtrów HEPA

Podczas pracy odkurzacza na sucho oba filtry HEPA są czyszczone automatycznie i naprzemiennie.

Poniższe schematy przedstawiają cykl czyszczenia:

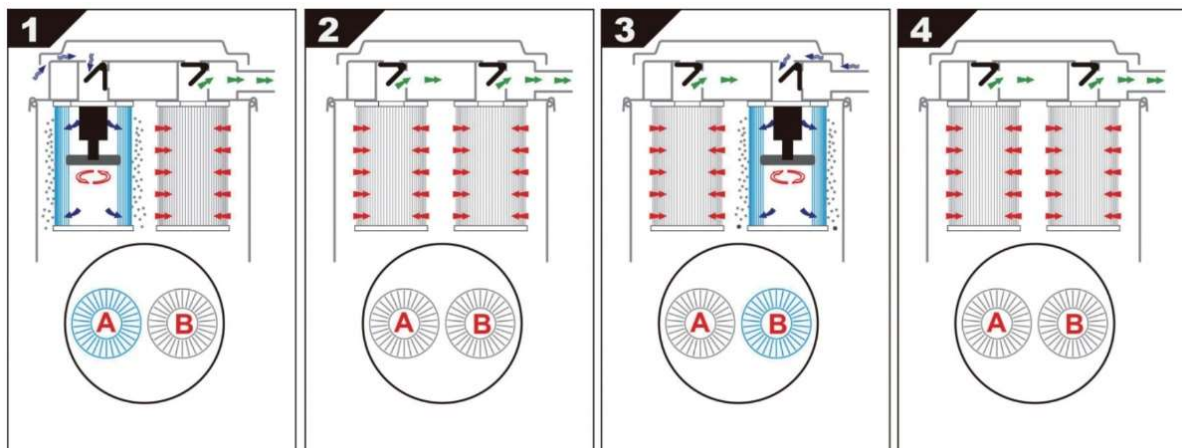

- 1 Filtr A jest czyszczony mechanicznie; cząsteczki przylegające do powierzchni zewnętrznej spadają do pojemnika zbiorczego. Filtr B oczyszcza napływające powietrze. Cykl ten trwa około 3 sekund.
 - 2 Filtr A i filtr B działają razem przez około 15 sekund.
 - 3 Filtr B jest czyszczony mechanicznie. Filtr A oczyszcza napływające powietrze. Ten cykl również trwa około 3 sekund.
 - 4 Filtr A i filtr B działają razem przez około 15 sekund.
- Następnie cykl czyszczenia rozpoczyna się od nowa.

4.2 Elementy maszyny i panel sterowania



Komponenty maszyny

- 1 Górna część
- 2 Szybkozłączka (2 sztuki)
- 3 Pojemnik zbiorczy
- 4 Koło (2 sztuki)
- 5 Panel sterowania (szczegóły na oddzielnej ilustracji)
- 6 Przyłącze węża ssącego (zamknięte zaślepką ochronną)
- 7 Kółko obrotowe z hamulcem postojowym (2 szt.)



Więcej informacji na temat komponentów maszyny można znaleźć na stronie Zakres dostawy w rozdziale 4.3.



Panel sterowania

- 1 Wskaźnik zatkania filtra
- 2 Kontroler przepływu powietrza
- 3 Włącznik/wyłącznik
- 4 Przełącznik trybu pracy
- 5 Gniazdo do podłączenia elektronarzędzi

Przełączanie pozycji przełącznika trybu pracy:

- AUTO** Odkurzacz do pracy na sucho uruchamia się po uruchomieniu elektronarzędzia podłączonego do gniazdka.
Po wyłączeniu elektronarzędzia odkurzacz do pracy na sucho zatrzymuje się z 7-sekundowym opóźnieniem, aby całkowicie opróżnić zestaw ssący.
- 0** Odkurzacz do pracy na sucho wyłączony.
- ON** Odkurzacz do pracy na sucho pracuje w trybie ciągłym

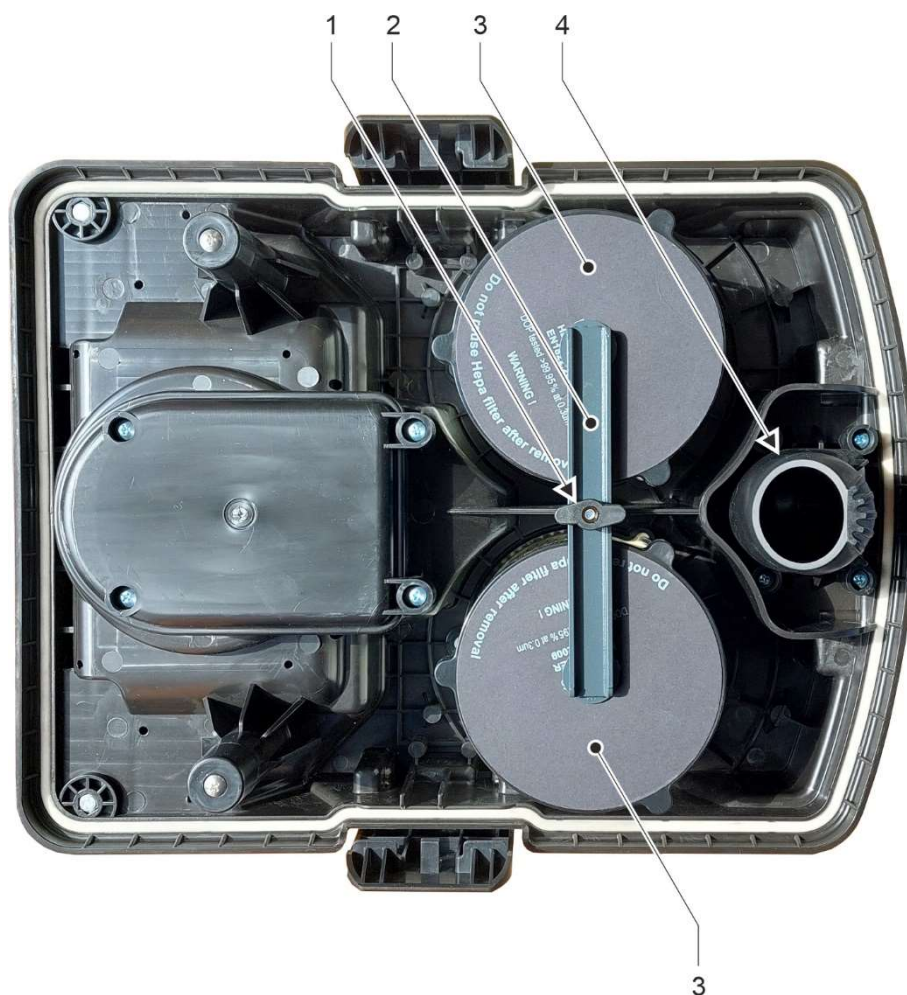

Spód górnej części

- 1 Nakrętka motylkowa
- 2 Wspornik mocujący
- 3 Filtr HEPA (2 sztuki)
- 4 Rura odprowadzająca zanieczyszczenia

4.3 Zakres dostawy

Zakres dostawy obejmuje następujące komponenty:



Poz.	Nazewnictwo	Ilość
1	Prosta rura ssąca	2
2	Szczotka podłogowa	1
3	Wąż ssący (antystatyczny)	1
4	Zakrzywiona rura ssąca	1
5	Odkurzacz do pracy na sucho	1

Nie pokazano na ilustracji:

Nazewnictwo	Ilość
Reduktor	1
Dysza szczelinowa	1
Worek na kurz	1

5 Wykorzystanie maszyny

- ① W niniejszej instrukcji obsługi termin odkurzacz jest czasami używany w odniesieniu do odkurzacza do pracy na sucho TS-38/HEPA w celu uproszczenia.

5.1 Szczególne środki ostrożności

Odkurzacza należy używać wyłącznie po zainstalowaniu kompletnego systemu filtrów.

Odkurzacz może być użytkowany wyłącznie w pomieszczeniu o wystarczającej kubaturze lub odpowiedniej wentylacji:

- Aby zachować zgodność z wymaganymi wartościami granicznymi, przepływ powietrza Q_Z zwracanego przez wyciąg nie może przekraczać 50% objętości świeżego powietrza V_F : $Q_Z = 0,5 * V_F$
- Objętość świeżego powietrza V_F jest obliczana jako iloczyn objętości pomieszczenia V_R i współczynnika wymiany powietrza L_W : $V_F = V_R * L_W$
- Bez specjalnych środków wentylacyjnych obowiązuje współczynnik wymiany powietrza $L_W = 1 / h$.
- W przypadku odkurzacza TS-38/HEPA oznacza to minimalną objętość pomieszczenia wynoszącą 524 m³.
- W przypadku mniejszych pomieszczeń należy zastosować dodatkowe środki wentylacyjne.

Należy przestrzegać innych krajowych i regionalnych przepisów BHP.

Odkurzacz nie posiada odpowiedniej klasy ochrony i dlatego nie może być używany w wilgotnych pomieszczeniach (np. łazienkach lub pralniach).

Odkurzaczem nie wolno odkurzać ludzi ani zwierząt.

Po użyciu odkurzacz zawiera pył, który jest niebezpieczny dla zdrowia. Prace związane z opróżnianiem i konserwacją, w tym usuwanie materiałów zbierających pył, mogą być wykonywane wyłącznie przez upoważniony personel noszący odpowiednie środki ochrony osobistej.

5.2 Przygotuj maszynę

5.2.1 Rozpakowywanie urządzenia

Podczas rozpakowywania odkurzacza należy sprawdzić, czy znajdują się w nim wszystkie akcesoria.

 Patrz rozdział 4.3 "Zakres dostawy".

① Jeśli zakres dostawy nie jest kompletny, prosimy o kontakt z Kernlochbohrer GmbH.

5.2.2 Montaż zestawu ssącego

Wąż ssący można uzupełnić o dołączone akcesoria w zależności od zadania czyszczenia:

- Zakrzywiona rura ssąca
- Proste rury ssące (2 sztuki)
- Szczotka podłogowa
- Reduktor
- Dysza szczelinowa

5.2.3 Przygotowanie pojemnika zbiorczego



Jeśli odkurzacz był już używany do odkurzania:

Podczas czyszczenia i konserwacji odkurzacza może wydostawać się szkodliwy pył!

Nosić okulary ochronne, rękawice ochronne, jednorazową odzież ochronną i maskę oddechową klasy ochrony FFP3!

Zbiornik na odpady odkurzacza do pracy na sucho musi być wyposażony w worek na kurz.

Procedura:

- Przyssawka rozpakowana.
 -  Patrz rozdział 5.2.1 "Rozpakowywanie urządzenia".
- Wtyczka sieciowa nie jest podłączona do gniazda.
- Odkurzacz wyłączony za pomocą włącznika/wyłącznika.
- Zaciągnąć hamulec postojowy na obu kółkach skrętnych, aby zapobiec stoczeniu się odkurzacza.

- ☒ Otwórz obie dźwignie szybkiego zwalniania górnej części.
- ☒ Zdejmij górną część.
- ☒ Włóż worek na kurz do pojemnika zbiorczego tak, aby dwa otwory w płycie worka na kurz znalazły się na bolcach w pojemniku zbiorczym.

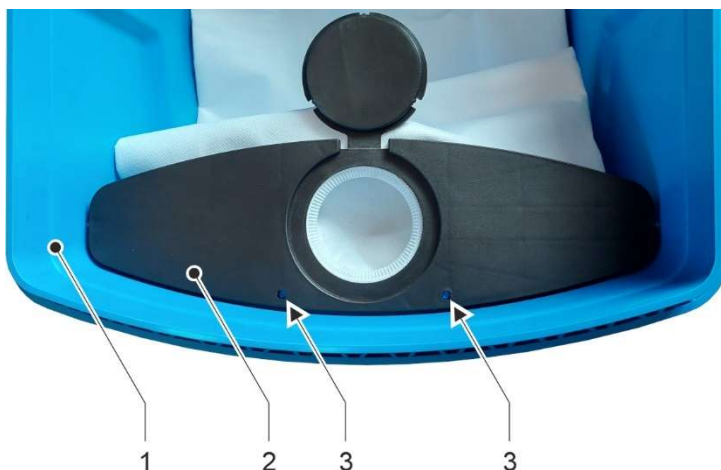

Wkładanie worka na kurz do pojemnika zbiorczego

- 1 Pojemnik zbiorczy
 - 2 Płyta worka na kurz
 - 3 Kołki pojemnika zbiorczego w otworach worka na kurz
- ☒ Umieść górną część na pojemniku zbiorczym. Upewnij się, że rura odprowadzająca zanieczyszczenia górnej części jest zanurzona w otworze worka na kurz.
 - ☒ Przymocuj górną część za pomocą dwóch dźwigni szybkiego zwalniania.

Alternatywnie, odkurzacz może być również używany do odkurzania bez worka na kurz. Odkurzone zanieczyszczenia trafiają wówczas bezpośrednio do pojemnika zbiorczego.

- ① Firma Kernlochbohrer GmbH zawsze zaleca stosowanie worka na pył podczas odkurzania, ponieważ zapewnia to bezpieczniejsze i łatwiejsze usuwanie pyłu oraz ułatwia czyszczenie pojemnika zbiorczego.

Podłącz elektronarzędzie do urządzenia:

Jeśli do odkurzacza ma zostać podłączone elektronarzędzie, musi ono spełniać następujące warunki:

- Maksymalny pobór mocy 1200 W / napięcie 230 V / częstotliwość 50 Hz
- Kabel sieciowy z wtyczką sieciową typu F (CEE 7/4)
- Wolny od usterek i regularnie testowany przez wykwalifikowanego elektryka zgodnie z normą EN 60204-1.

Procedura:

- Wtyczka zasilania odkurzacza nie jest podłączona do gniazdka.
- Odkurzacz wyłączony za pomocą włącznika/wyłącznika.
- Elektronarzędzie wyłączone.
- Zaciągnąć hamulec postojowy na obu kółkach skrętnych, aby zapobiec stoczeniu się odkurzacza.
- Podłącz kabel zasilający elektronarzędzia do gniazda odkurzacza.

5.3 Praca z urządzeniem

5.3.1 Kontrola wzrokowa urządzenia

Przed przystąpieniem do pracy z odkurzaczem do pracy na sucho należy dokonać jego oględzin:

- Sprawdź ogólny stan i czystość odkurzacza.
- Sprawdź, czy wszystkie pokrywy i elementy odkurzacza są obecne.
- Sprawdź, czy wszystkie śruby są dokręcone.
- Otwory wlotowe i wylotowe powietrza nie mogą być zabrudzone ani zakryte.
- System filtrów w pełni zainstalowany i sprawdzony pod kątem działania.

5.3.2 Ustanowienie połączenia elektrycznego

Należy zwrócić uwagę na następujące kwestie:



- Należy przestrzegać wartości połączeń elektrycznych odkurzacza.
 Patrz rozdział 3 "Dane techniczne".
- Kabel sieciowy i wtyczka sieciowa nie mogą być uszkodzone.
- Uszkodzony kabel sieciowy lub uszkodzona wtyczka sieciowa mogą być wymieniane wyłącznie przez firmę Kernlochbohrer GmbH lub wykwalifikowanego elektryka.
- Odkurzacz jest wyposażony we wtyczkę sieciową typu F (CEE 7/4). Odkurzacz może być zasilany wyłącznie z gniazda sieciowego ze stykiem uziemiającym (CEE 7/3), które jest odpowiednio uziemione.
- Podczas podłączania odkurzacza do sieci elektrycznej należy podłączyć przed nim wyłącznik różnicowoprądowy o maksymalnym prądzie wyzwalającym 30 mA.
- Odkurzacz może być podłączony wyłącznie do gniazdka zabezpieczonego wyłącznikiem automatycznym lub bezpiecznikiem o minimalnym natężeniu 16 A.
- Nigdy nie dotykaj wtyczki sieciowej mokrymi rękami.
- Wtyczka i gniazdo sieciowe muszą być czyste i wolne od kurzu.
- Dostarczane napięcie elektryczne nie może odbiegać o więcej niż 5% od wartości nominalnej. Zbyt wysokie napięcie może doprowadzić do nieodwracalnego uszkodzenia odkurzacza.
- Podczas pracy odkurzacza z agregatami prądotwórczymi nie mogą występować skoki napięcia.
- W przypadku korzystania z przedłużaczy przekrój kabla musi być odpowiedni do poboru mocy przez odkurzacz.
- Podczas korzystania z bębna kablowego kabel musi być zawsze całkowicie rozwinięty.
- Chwyć wtyczkę sieciową, aby wyjąć kabel sieciowy z gniazda. Nie ciągnąć za kabel.
- Jeśli odkurzacz nie będzie używany przez dłuższy czas, należy go wyłączyć i wyjąć wtyczkę z gniazdka.

5.3.3 Włączanie urządzenia

Procedura:

- ☑ Przygotowana przyssawka.
 - 📖 Patrz rozdział 5.2 "Przygotuj maszynę".
- ☑ Przeprowadzono kontrolę wzrokową ssawki.
 - 📖 Patrz rozdział 5.3.1 "Kontrola wzrokowa urządzenia".
- ☑ Połączenie elektryczne zostało nawiązane.
 - 📖 Patrz rozdział 5.3.2 "Ustanowienie połączenia elektrycznego".
- ☒ Zaciągnąć hamulec postojowy na obu kółkach skrętnych, aby zapobiec stoczeniu się odkurzacza.
- ☒ Podłączyć zestaw ssący do złącza węża ssącego odkurzacza.
- ☒ Wybierz tryb pracy odkurzacza za pomocą przełącznika trybu pracy:
 - AUTO Odkurzacz uruchamia się po uruchomieniu elektronarzędzia połączonych do gniazda.
 - ON Odkurzacz pracuje w trybie ciągłym.
- ☒ Włącz odkurzacz za pomocą włącznika/wyłącznika.
 - ① Włącznik/wyłącznik ma dwie pozycje:
 - Pozycja 0: ssawka wyłączona
 - Pozycja 1: Przyssawka włączona
 - ① Jeśli przełącznik trybu pracy znajduje się w pozycji AUTO, silnik odkurzacza uruchomi się dopiero po uruchomieniu elektronarzędzia połączonych do gniazda.
- ↪ Po całkowitym uruchomieniu silnika odkurzacz osiąga pełną moc i można rozpocząć proces ssania.
- ① Regulator przepływu powietrza na panelu sterowania może być używany do regulacji mocy ssania w zależności od wymagań i warunków powierzchni w celu osiągnięcia optymalnych wyników czyszczenia.
- ① Moc ssania można również regulować, obracając pierścień regulacji przepływu powietrza na wężu ssącym.



- ① Podczas korzystania z odkurzacza wąż ssący nie może być zagięty, zwinięty ani skręcony!
- ☒ Podczas procesu zasysania należy stale sprawdzać wskaźnik zapchania filtra na panelu sterowania.
Jeśli zaświeci się wskaźnik zanieczyszczenia filtra, należy wymienić filtry HEPA.
 Patrz rozdział 6.3.3 "Wymiana filtra HEPA".
- ☒ Podczas odsysania należy stale sprawdzać poziom napełnienia worka na pył lub pojemnika zbiorczego.
 Patrz rozdział 5.3.5 "Usuwanie pyłu".
Jeśli worek na kurz lub pojemnik zbiorczy są pełne, należy wymienić worek na kurz lub opróżnić pojemnik zbiorczy.
- ☒ W rzadkich przypadkach filtry mogą zostać zablokowane.
W takim przypadku należy przeprowadzić gruntowne czyszczenie filtrów:
 - ☒ Włącz odkurzacz.
 - ☒ Zamknąć ręcznie otwór zestawu ssącego na około 60 sekund.
Jeśli po wykonaniu tych czynności wydajność ssania jest nadal niska, należy wymienić filtry HEPA. Patrz rozdział 6.3.3 "Wymiana filtra HEPA".

5.3.4 Wyłącz urządzenie



Przed wyjęciem odkurzacza i używanych akcesoriów z zanieczyszczonego obszaru należy wyczyścić zewnętrzną powierzchnię odkurzacza i akcesoriów.

 Patrz rozdział 6.3.2 "Czyszczenie urządzenia".

Alternatywnie, przyssawki i akcesoria mogą być pakowane w hermetyczne torby foliowe do transportu lub tymczasowego przechowywania.



Podczas opróżniania, czyszczenia i konserwacji odkurzacza ludzie mogą mieć kontakt ze szkodliwymi substancjami!

W zależności od rodzaju zasysanego materiału należy nosić odpowiedni sprzęt ochronny (okulary ochronne, rękawice ochronne, jednorazową odzież ochronną i maskę oddechową klasy ochronnej FFP3)!

Procedura:

- Wyłącz odkurzacz za pomocą włącznika/wyłącznika.
- Wyjmij wtyczkę sieciową z gniazda.
- Odłącz wąż ssący od złącza węża ssącego.
- Zamknij przyłączy węża ssącego za pomocą zaślepki ochronnej.
- Wyczyść zabrudzony zestaw ssący i akcesoria lub zapakuj je w szczelną plastikową torbę.
- Wyczyść smoczek z zewnątrz lub zapakuj go w szczelną torebkę foliową.
- Zwiń kabel sieciowy i zwiąż go.

5.3.5 Usuwanie pyłu



Podczas czyszczenia i konserwacji odkurzacza może wydostawać się szkodliwy pył!

Nosić okulary ochronne, rękawice ochronne, jednorazową odzież ochronną i maskę oddechową klasy ochrony FFP3!

Część zamienna (w przypadku korzystania z worka na kurz):

Worek na kurz - numer artykułu 6443

Procedura podczas korzystania z worka na kurz:

- ☒ Wyłącz silnik odkurzacza za pomocą włącznika/wyłącznika.
- ☒ Wyjmij wtyczkę sieciową z gniazda.
- ☒ Zaciągnąć hamulec postojowy na obu kółkach skrętnych, aby zapobiec stoczeniu się odkurzacza.
- ☒ Otwórz obie dźwignie szybkiego zwalniania górnej części.
- ☒ Zdejmij górną część.
- ☒ Włóż zaślepkę worka na kurz do otworu worka na kurz.

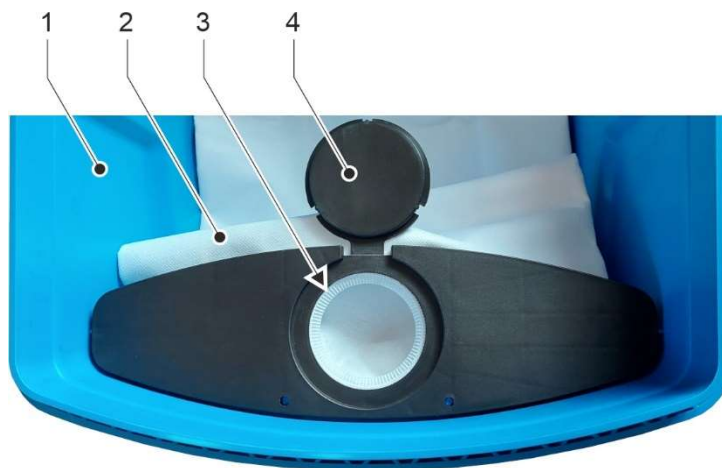

Wyjmowanie pełnego worka na kurz z pojemnika zbiorczego

- 1 Pojemnik zbiorczy
- 2 Worek na kurz
- 3 Otwór w płycie worka na kurz
- 4 Nasadka uszczelniająca worek na kurz

- ☒ Wyjmij worek na kurz z pojemnika zbiorczego.
- ☒ Worek na kurz należy utylizować w sposób przyjazny dla środowiska w zależności od odkurzanego materiału i zgodnie z obowiązującymi przepisami i wytycznymi regionalnymi.
- ☒ Opróżnić pojemnik zbiorczy i pozbyć się odkurzonego materiału w sposób przyjazny dla środowiska.
- ☒ Wyczyścić pojemnik zbiorczy. Pozostałości materiału i środków czyszczących należy usuwać w sposób przyjazny dla środowiska.
- ☒ Włóż nowy worek na kurz do pojemnika zbiorczego tak, aby dwa otwory w płycie worka na kurz znalazły się na bolcach w pojemniku zbiorczym.

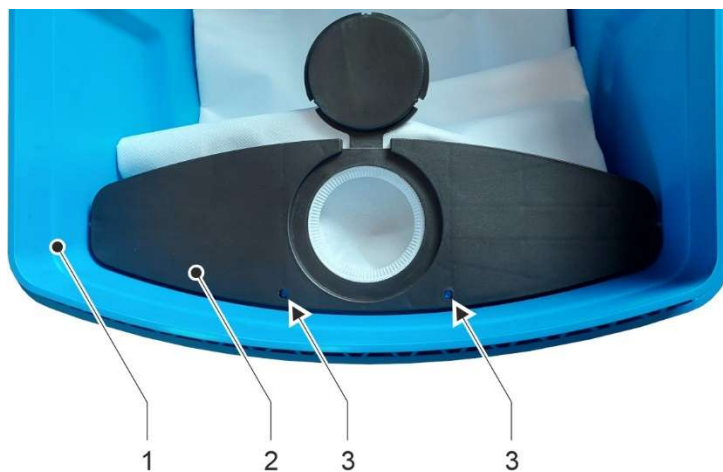

Wkładanie worka na kurz do pojemnika zbiorczego

- 1 Pojemnik zbiorczy
 - 2 Płyta worka na kurz
 - 3 Kołki pojemnika zbiorczego w otworach worka na kurz
- ☒ Umieść górną część na pojemniku zbiorczym. Upewnij się, że rura odprowadzająca zanieczyszczenia górnej części jest zanurzona w otworze worka na kurz.
 - ☒ Zamocuj górną część za pomocą dwóch dźwigni szybkiego zwalniania.

Procedura bez użycia worka na kurz:

- Wyłącz silnik odkurzacza za pomocą włącznika/wyłącznika.
- Wyjmij wtyczkę sieciową z gniazda.
- Zaciągnąć hamulec postojowy na obu kółkach skrętnych, aby zapobiec stoczeniu się odkurzacza.
- Otwórz obie dźwignie szybkiego zwalniania górnej części.
- Zdejmij górną część.
- Opróżnić pojemnik zbiorczy i pozbyć się pochłoniętego materiału w sposób przyjazny dla środowiska, zgodnie z obowiązującymi przepisami i wytycznymi regionalnymi.
- Wyczyścić pojemnik zbiorczy. Pozostałości materiału i środków czyszczących należy usuwać w sposób przyjazny dla środowiska.
- Umieść górną część na pojemniku zbiorczym.
- Zamocuj górną część za pomocą dwóch dźwigni szybkiego zwalniania.

5.4 Transport i przechowywanie urządzenia



Przed wyjęciem odkurzacza i używanych akcesoriów z zanieczyszczonego obszaru należy wyczyścić zewnętrzną powierzchnię odkurzacza i akcesoriów.

 Patrz rozdział 6.3.2 "Czyszczenie urządzenia".



Alternatywnie, przyssawki i akcesoria mogą być pakowane w hermetyczne torby foliowe do transportu lub tymczasowego przechowywania.



Podczas transportu odkurzacza ludzie mogą mieć kontakt ze szkodliwymi substancjami!

W zależności od rodzaju zasysanego materiału należy nosić odpowiedni sprzęt ochronny (okulary ochronne, rękawice ochronne, jednorazową odzież ochronną i maskę oddechową klasy ochronnej FFP3)!

Procedura:

- ☒ Wyłączyć odkurzacz.
 Patrz rozdział 5.3.4 "Wyłączyć urządzenie".
- ☒ Opróżnić pojemnik zbiorczy.
 Patrz rozdział 5.3.5 "Usuwanie pyłu".
- ☒ Wyczyścić przyssawkę.
 Patrz rozdział 6.3.2 "Czyszczenie urządzenia".

- ☒ Poszczególne części zestawu ssącego można przymocować do maszyny:



- ☒ Zwolnij hamulec postojowy na obu kółkach skrętnych.
- ☒ Odkurzacz należy transportować w miarę możliwości w pozycji pionowej. W tym celu należy przesuwając odkurzacz na kółkach.
- ☒ Aby przetransportować odkurzacz przez przeszkody, takie jak stopnie lub schody: Podnieś odkurzacz za uchwyt znajdujący się na górze.
- ☒ Po transporcie:
- Wyłącz odkurzacz i zabezpiecz go przed przewróceniem.
 - Zaciągnąć hamulec postojowy na obu kółkach skrętnych, aby zapobiec stoczeniu się odkurzacza.
- ☒ Przyssawkę należy przechowywać w suchym, chłodnym miejscu, chronionym przed wilgocią i bezpośrednim działaniem promieni słonecznych.
- ☒ Zabezpiecz odkurzacz przed nieautoryzowanym użyciem.

6 Konserwacja

6.1 Uwagi dotyczące właściwej konserwacji

Niewystarczająca lub niewłaściwa konserwacja może powodować usterki i negatywnie wpływać na bezpieczeństwo pracy i żywotność maszyny. Regularne przeglądy i konserwacja są zatem niezbędne. Zalecamy, aby prace konserwacyjne były wykonywane wyłącznie przez przeszkolony personel.

Uzgodniona w umowie gwarancja nie zwalnia użytkownika maszyny z obowiązku konserwacji maszyny zgodnie z instrukcjami producenta od momentu jej uruchomienia. Kernlochbohrer GmbH nie ponosi odpowiedzialności za szkody spowodowane brakiem konserwacji.

6.2 Plan konserwacji i kontroli

Specyfikacje interwałów odnoszą się do normalnych warunków pracy. W trudniejszych warunkach (duże zapylenie itp.) i przy dłuższym dziennym czasie pracy operator musi odpowiednio skrócić podane interwały.

Harmonogram konserwacji i przeglądów należy traktować wyłącznie jako przewodnik! Należy przestrzegać odsyłaczy do rozdziału 6.3! Zawiera on szczegółowy opis prawidłowego i bezpiecznego wykonywania poszczególnych zadań.

Interwał	Kategoria	Komponent	Aktywność	Rozdział
1 tydzień	Czas rzeczywisty	Maszyna	Czyszczenie	6.3.2
po wyświetleniu		Filtr HEPA	Wymiana	6.3.3

6.3 Kontrola i konserwacja

6.3.1 Instrukcje bezpieczeństwa



Czyszczenie i konserwacja odkurzacza na sucho mogą być wykonywane wyłącznie przez przeszkolony personel!



Podczas opróżniania, czyszczenia i konserwacji odkurzacza ludzie mogą mieć kontakt ze szkodliwymi substancjami!

W zależności od rodzaju zasysanego materiału należy nosić odpowiedni sprzęt ochronny (okulary ochronne, rękawice ochronne, jednorazową odzież ochronną i maskę oddechową klasy ochronnej FFP3)!



Przed przystąpieniem do czyszczenia lub konserwacji odkurzacza należy podjąć odpowiednie środki ostrożności:

- Odkurzacze i akcesoria należy uznać za zanieczyszczone, jeśli zostaną usunięte ze strefy zagrożenia.
- Należy podjąć odpowiednie środki w celu uniknięcia rozprzestrzeniania się pyłu.
- Pełne wyposażenie ochronne dla personelu.
- Przed demontażem: Wyczyść odkurzacz z zewnątrz, odkurzając go lub wycierając.
- Filtrowana wentylacja wymuszona w miejscu pracy.
- Końcowe czyszczenie miejsca pracy.

6.3.2 Czyszczenie urządzenia



Do czyszczenia odkurzacza nie należy używać ostrych gąbek ani metalowych przedmiotów. Mogą one uszkodzić powierzchnię ssawki.

Do czyszczenia odkurzacza nie należy używać myjek wysokociśnieniowych, strumieni wody ani sprężonego powietrza. Ostry strumień wody lub powietrza może uszkodzić odkurzacz.

Do czyszczenia odkurzacza nie należy używać żadnych substancji żrących, szkodliwych lub szkodliwych dla środowiska.



Instrukcje bezpieczeństwa w rozdziale 6.3.1 muszą być przestrzegane!



Interwał:

1 tydzień w czasie rzeczywistym

Środki pomocnicze:

- Środek czyszczący należy umieścić w pojemniku z mieszaniną wody i łagodnego detergentu (np. płynu do mycia naczyń).
- Ściereczka i szczotka

Procedura:

- Wyłącz odkurzacz i wyjmij wtyczkę sieciową z gniazdka.
 Patrz rozdział 5.3.4 "Wyłącz urządzenie".
- Pojemnik zbiorczy opróżniony.
 Patrz rozdział 5.3.5 "Usuwanie pyłu".
- Zaciągnąć hamulec postojowy na obu kółkach skrętnych, aby zapobiec stoczeniu się odkurzacza.
- Usunąć kurz i brud z odkurzacza.
 - Użyj wilgotnej szmatki zamoczonej w wodzie z dodatkiem łagodnego detergentu.
 - Woda nie może dostać się do wnętrza obudowy przez otwory wentylacyjne.

- ☒ Otwórz obie dźwignie szybkiego zwalniania górnej części.
- ☒ Zdejmij górną część, umieść ją spodem do góry i zabezpiecz przed przewróceniem.
- ☒ Wyczyść pojemnik na odpady w sposób przyjazny dla środowiska w zależności od zasysanego materiału i zgodnie z lokalnymi przepisami i wytycznymi.
- ☒ Wyczyść otwory wlotu i wylotu powietrza za pomocą szczotki i wilgotnej szmatki.
- ☒ Wyczyść wszystkie akcesoria, takie jak wąż ssący, szczotka podłogowa itp.
- ☒ Sprawdź, czy wszystkie śruby na ssawce są dokręcone. W razie potrzeby dokręć śruby.
- ☒ Pozostaw przyssawkę i akcesoria do całkowitego wyschnięcia.
- ☒ Umieść górną część na pojemniku zbiorczym.
- ☒ Przymocuj górną część za pomocą dwóch dźwigni szybkiego zwalniania.
- ☒ Sprawdź wtyczkę i przewód zasilający pod kątem uszkodzeń. Wymianę uszkodzonych części należy zlecić wykwalifikowanemu elektrykowi.
- ☒ Sprawdź obecność i czytelność znaku ostrzegawczego:



Jeśli brakuje znaku ostrzegawczego lub jest on nieczytelny: Wymień znak ostrzegawczy.

6.3.3 Wymiana filtra HEPA



Podczas czyszczenia i konserwacji odkurzacza może wydostawać się szkodliwy pył!

Nosić okulary ochronne, rękawice ochronne, jednorazową odzież ochronną i maskę oddechową klasy ochrony FFP3!



Dalsze instrukcje bezpieczeństwa w rozdziale 6.3.1 muszą być przestrzegane!



Część zamienna:

Filtr HEPA - numer artykułu 6444 (wymagane 2 sztuki)

Środki pomocnicze:

- Środek czyszczący należy umieścić w pojemniku z mieszaniną wody i łagodnego detergentu (np. płynu do mycia naczyń).
- Ściereczka i szczotka
- Opaski kablowe lub taśma klejąca do zaklejania plastikowych toreb.

Procedura:

- Wyłącz odkurzacz i wyjmij wtyczkę sieciową z gniazdka.
 -  Patrz rozdział 5.3.4 "Wyłącz urządzenie".
- Pojemnik zbiorczy opróżniony.
 -  Patrz rozdział 5.3.5 "Usuwanie pyłu".
- Zaciągnąć hamulec postojowy na obu kółkach skrętnych, aby zapobiec stoczeniu się odkurzacza.
- Usunąć kurz i brud z odkurzacza.
 - Użyj wilgotnej szmatki zamoczonej w wodzie z dodatkiem łagodnego detergentu.
 - Woda nie może dostać się do wnętrza obudowy przez otwory wentylacyjne.

- ☒ Otwórz obie dźwignie szybkiego zwalniania górnej części.
- ☒ Zdejmij górną część, umieść ją spodem do góry i zabezpiecz przed przewróceniem.
- ☒ Otwórz plastikowe worki nowych filtrów HEPA na krawędzi, aby można było ich użyć do utylizacji starych filtrów.
- ☒ Wyjmij nowe filtry HEPA z plastikowej torby i przygotuj je.
- ☒ Odkręć nakrętkę motylkową i zdejmij wspornik filtra HEPA.
- ☒ Wyjmij zabrudzony filtr HEPA i umieść go w pustej plastikowej torbie. Szczelnie zamknij plastikową torbę za pomocą opasek kablowych lub taśmy samoprzylepnej.
 - ① Filtr HEPA należy utylizować w sposób przyjazny dla środowiska w zależności od odkurzanego materiału i zgodnie z obowiązującymi przepisami i wytycznymi regionalnymi.
 - ① Filtry HEPA można czyścić wodą.
Nie używaj strumienia wody pod wysokim ciśnieniem ani sprężonego powietrza. Może to spowodować zniszczenie filtra.
Następnie dokładnie osusz filtr HEPA.
Środki czyszczące należy utylizować w sposób przyjazny dla środowiska, zgodnie z wchłoniętym materiałem oraz zgodnie z obowiązującymi przepisami i wytycznymi regionalnymi.
- ☒ Włożyć nowe lub wyczyszczone filtry HEPA do górnej części urządzenia
- ☒ Przymocuj wspornik mocujący za pomocą nakrętki motylkowej.
- ☒ Umieść górną część na pojemniku zbiorczym.
- ☒ Zamocuj górną część za pomocą dwóch dźwigni szybkiego zwalniania.

7 Rozwiązywanie problemów

Jeśli podczas pracy urządzenia wystąpi usterka, należy najpierw spróbować usunąć ją samodzielnie, korzystając z poniższych informacji.

Jeśli nie jesteś w stanie samodzielnie usunąć usterki, skontaktuj się z firmą Kernlochbohrer GmbH.

Awaria	Możliwa przyczyna	Rozwiązywanie problemów
Odkurzacz nie uruchamia się	Brak zasilania	Podłącz wtyczkę sieciową lub sprawdź gniazdo.
	Przepalony bezpiecznik na płycie drukowanej	Zleć wymianę bezpiecznika wykwalifikowanemu elektrykowi.
	Silnik ssania nie działa, ale silnik czyszczenia filtra pracuje	Uszkodzony silnik ssania. Zleć wymianę silnika ssania wykwalifikowanemu elektrykowi.
	Silnik ssący i silnik czyszczenia filtra bez funkcji	Uszkodzona płytka drukowana. Wymianę płytki drukowanej należy zlecić wykwalifikowanemu elektrykowi.
Odkurzacz działa, ale siła ssania jest słaba	Regulator przepływu powietrza ustawiony na minimalną moc.	Obróć regulator przepływu powietrza w prawo, aby zwiększyć siłę ssania.
	Worek na kurz pełny	Wymiana worka na kurz
	Zabrudzony filtr HEPA	Opróżnić i wyczyścić pojemnik zbiorczy. Jeśli worek na kurz nie jest używany, filtry HEPA mogą szybko ulec zabrudzeniu z powodu turbulencji kurzu.
	Zabrudzony filtr HEPA	Przeprowadzić gruntowne czyszczenie filtrów. W razie potrzeby wyjmij filtr HEPA i wybij go lub wyczyść wodą.

Awaria	Możliwa przyczyna	Rozwiązywanie problemów
Odkurzacz wyd- mucha kurz	Uszkodzony filtr HEPA.	Zainstalować nowe filtry HEPA.
	Nieprawidłowo zainstalowany filtr HEPA.	Prawidłowo zainstaluj filtr HEPA.
Silnik wydaje nie- typowe dźwięki	Uszkodzony silnik	Prosimy o kontakt z Kernloch- bohrer GmbH

8 Części zamienne

Górna część

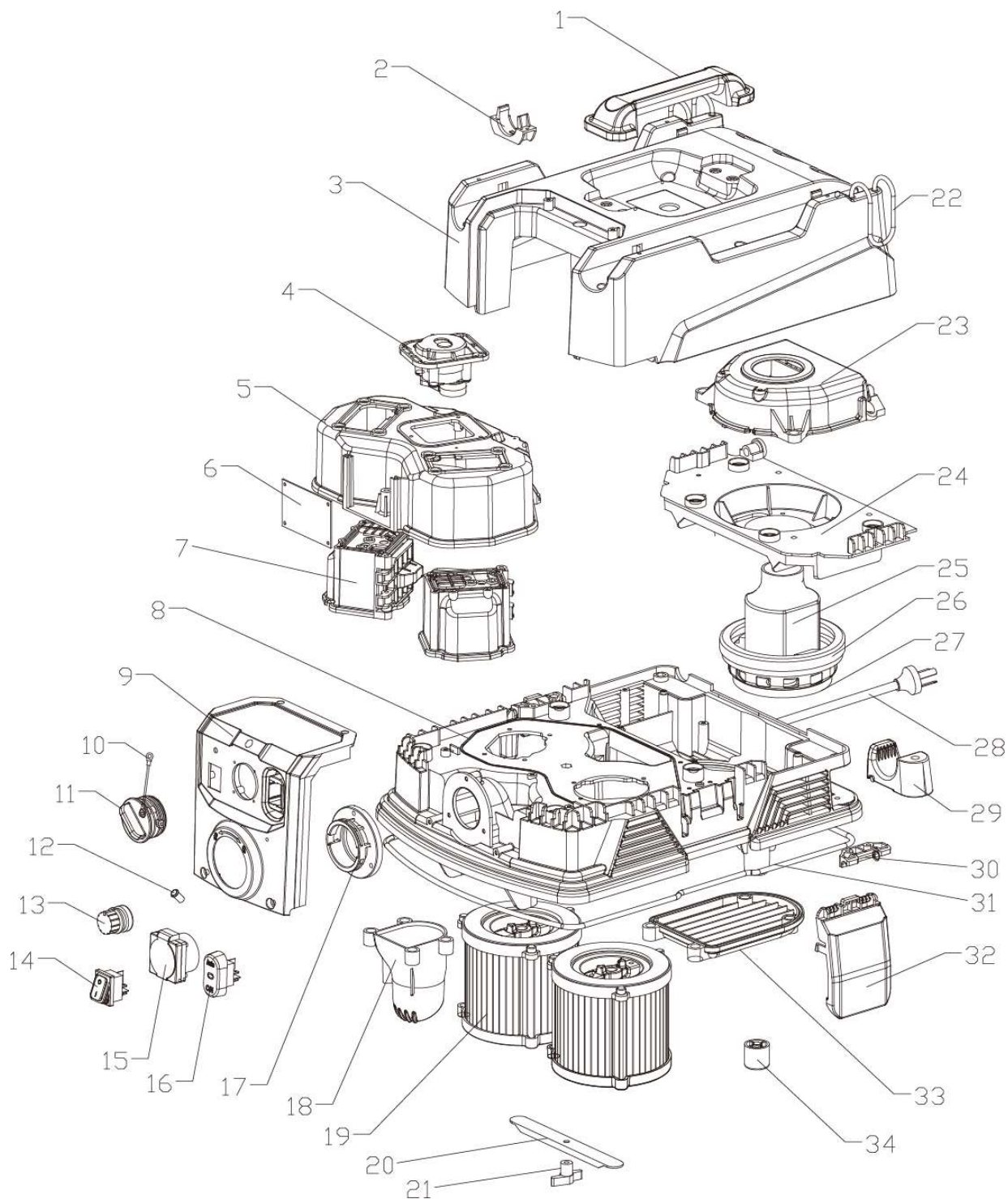

Nie.	Oznaczenie	Ilość	Specyfikacja
1	Uchwyt do przenoszenia	1	
2	Zacisk węża	4	
3	Górna pokrywa	1	
4	Moduł napędowy B0042	1	
5	Maska powietrzna	1	
6	Płytką drukowaną modułu sterującego	1	
7	Zespół zaworu przełączającego B0047	2	
8	Scentralizowany zasięg	1	
9	Panel sterowania	1	
10	Pasek mocujący nasadki ochronnej	1	
11	Nakładka ochronna	1	
12	Wskaźnik podciśnienia	1	
13	Kontroler przepływu powietrza	1	
14	Włącznik/wyłącznik	1	
15	Gniazdo wyjściowe (10 A)	1	
16	Przełącznik trybu pracy	1	
17	Połączenie kołnierzowe	1	
18	Wlot powietrza do worka na kurz	1	
19	Filtr HEPA	2	
20	Uchwyt filtra	1	
21	Nakrętka motylkowa	1	M6
22	Elastyczny sznurek	2	Ø 4 mm 0,5 m
23	Pokrywa silnika	1	
24	Mocowanie silnika	1	
25	Jednofazowy silnik obejściowy	1	1200 W 230 V
26	Pierścień tłumiący silnika	1	
27	Pierścień tłumiący silnika 118	1	
28	Kabel sieciowy z wtyczką 230V	1	3x 1,5 mm ² 8 m
29	Uchwyt węża	2	
30	Uchwyt klamry	2	
31	Pierścień uszczelniający	1	Ø 4 mm 1,6 m
32	Klamra	2	
33	Pokrywa	1	
34	Podkładka pod stopę	2	

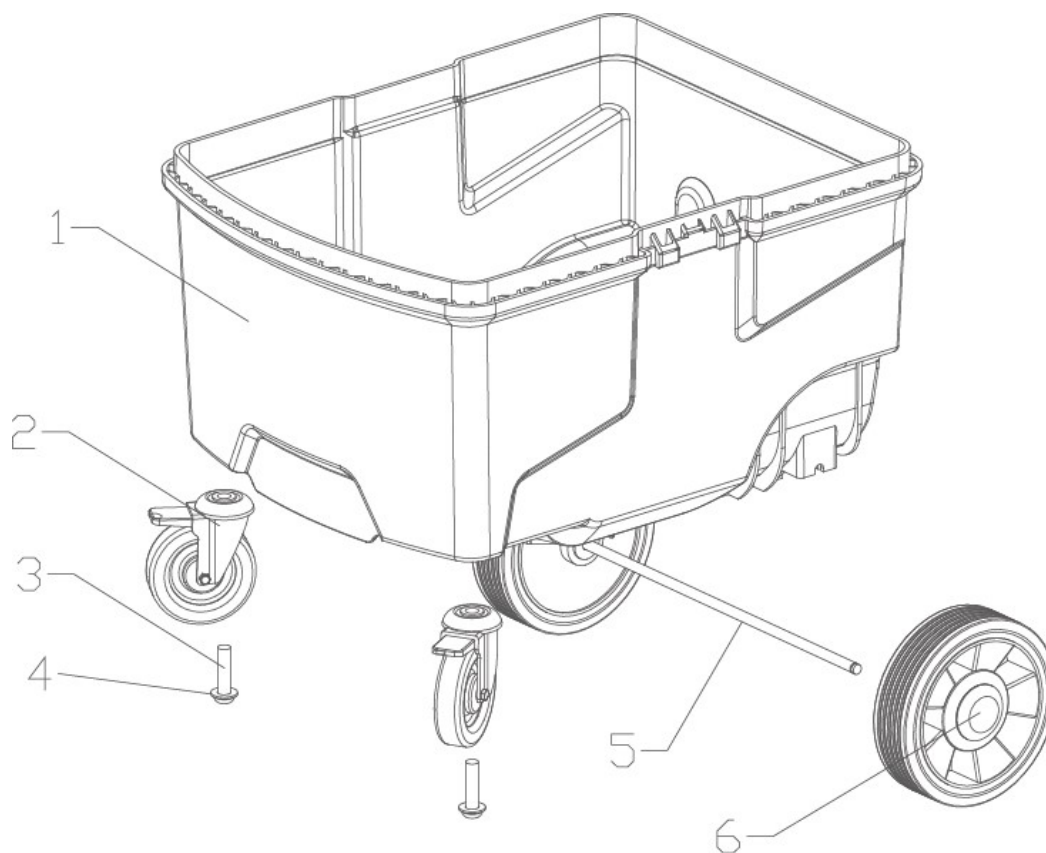
Dolna część

Nie.	Oznaczenie	Ilość	Specyfikacja
1	Pojemnik zbiorczy	1	
2	Kółko obrotowe z hamulcem postojowym	2	
3	Śruba z gniazdem sześciokątnym	2	M10 x 40
4	Podkładka sprężysta	2	M10
5	Oś	1	
6	Koło	2	

Akcesoria

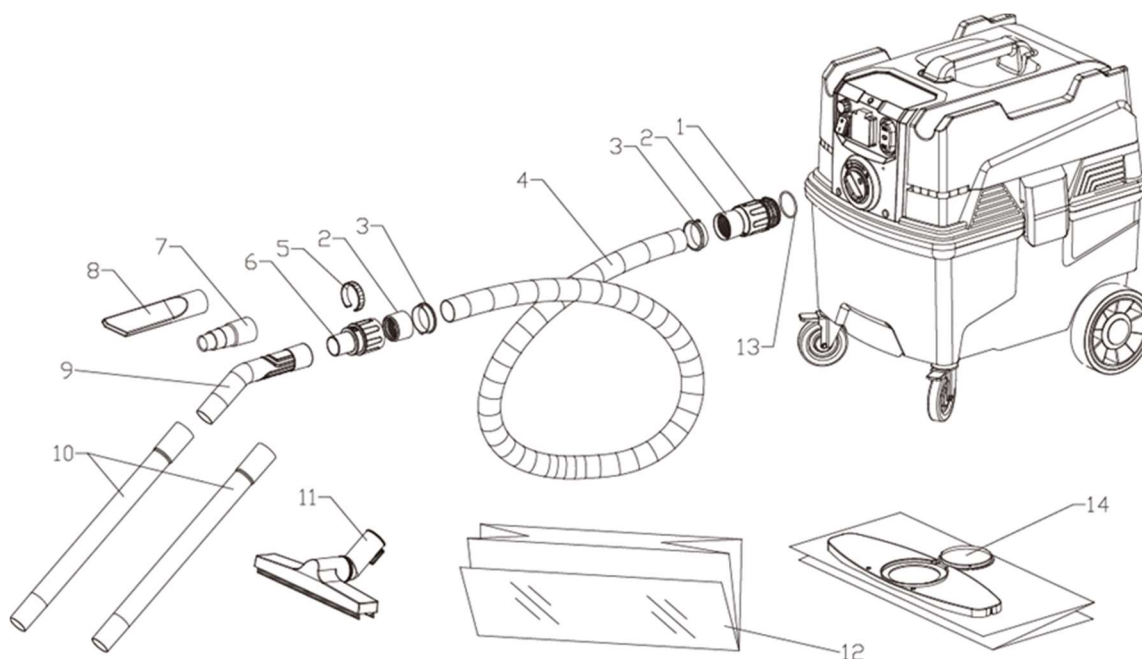

Nie.	Oznaczenie	Ilość	Specyfikacja
1	Tuleja węża po stronie podciśnienia	1 szt.	
2	Gwintowana głowica zaciskowa	2 szt.	
3	Złącze bagnetowe	2 szt.	
4	Wąż antystatyczny	4 metry	
5	Pierścień regulacji przepływu powietrza	1 szt.	
6	Strona uchwytu mankietu węża	1 szt.	
7	Reduktor	1 szt.	
8	Dysza szczelinowa	1 szt.	
9	Zakrzywiona rura ssąca	1 szt.	
10	Prosta rura ssąca	2 szt.	D35 x 450
11	Szczotka podłogowa	1 szt.	L = 300
12	Brak		
13	O-ring	1 szt.	48 x 3,5
14	Worek na kurz	1 szt.	

9 Deklaracja zgodności UE

Producent/dystrybutor

Kernlochbohrer GmbH
Geigersbühlweg 52
72663 Großbettlingen
Niemcy

niniejszym oświadcza, że następujący produkt

Opis produktu: **Odkurzacze do pracy na sucho**

Typ: **TS-38/HEPA**

jest zgodny ze wszystkimi odpowiednimi postanowieniami obowiązujących przepisów prawnych (dalej) - w tym z ich zmianami obowiązującymi w momencie składania deklaracji. Niniejsza deklaracja zgodności jest wydawana na wyłączną odpowiedzialność producenta. Niniejsza deklaracja odnosi się wyłącznie do maszyny w stanie, w jakim została wprowadzona na rynek; części i/lub modyfikacje zamontowane później przez użytkownika końcowego nie są brane pod uwagę.

Zastosowano następujące przepisy prawne:

Dyrektywa dotycząca maszyn 2006/42/WE (dla dostaw do dnia 19 stycznia 2027 r.) lub rozporządzenie dotyczące maszyn 2023/1230 (dla dostaw od dnia 20 stycznia 2027 r.)

Dyrektywa dotycząca kompatybilności elektromagnetycznej 2014/30/UE

Zastosowano następujące zharmonizowane normy:

EN ISO 12100	Bezpieczeństwo maszyn - Ogólne zasady projektowania - Ocena ryzyka i zmniejszanie ryzyka (ISO 12100:2010)
EN 60335-1:2012/A15:2021	Bezpieczeństwo elektrycznych przyrządów do użytku domowego i podobnego - Część 1: Wymagania ogólne
EN 60355-2-69:2016	Elektryczny sprzęt do użytku domowego i podobnego - Bezpieczeństwo użytkownika - Część 2-69: Wymagania szczegółowe dotyczące odkurzaczy przemysłowych i wodnych
EN IEC 61000-6-2:2019	Kompatybilność elektromagnetyczna (EMC) - Część 6-2: Normy ogólne - Odporność w środowiskach przemysłowych
EN IEC 61000-6-4:2019	Kompatybilność elektromagnetyczna (EMC) - Część 6-4: Normy ogólne - Emisja w środowiskach przemysłowych

Imię i nazwisko oraz adres osoby upoważnionej do sporządzenia dokumentacji technicznej:

Kernlochbohrer GmbH | Geigersbühlweg 52 | 72663 Großbettlingen | Niemcy

Großbettlingen 15.11.2025

Kernlochbohrer GmbH

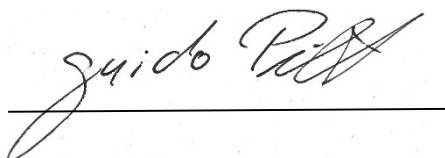

Guido Pillat

Dyrektor zarządzający / dyrektor generalny