



Gebruiksaanwijzing

Droogzuigers TS-38/HEPA

BA-04-000003-02-NL

Toepassingsgebied

Deze Gebruiksaanwijzing geldt alleen voor de machine die op het voorblad is gelabeld.

Controleer het machinemodel aan de hand van het typeplaatje van de machine.

Originele instructies / vertaling van de originele instructies

In overeenstemming met de EU-machinerichtlijn is de Duitse versie van deze Gebruiksaanwijzing de oorspronkelijke gebruiksaanwijzing.

Kopieën in andere talen zijn vertalingen van de oorspronkelijke instructies.

Kernlochbohrer GmbH

Geigersbühlweg 52

72663 Großbettlingen

Duitsland

Telefoon: +49 (0)70 22 / 50 34 900

E-mail: info@kernlochbohrer.com

Internet: <http://www.kernlochbohrer.com>

© Kernlochbohrer GmbH

Deze documentatie is auteursrechtelijk beschermd.

Alle rechten op deze documentatie, in het bijzonder het recht op reproductie, verspreiding en vertaling, zijn voorbehouden door Kernlochbohrer GmbH, zelfs in het geval van aanvragen voor industriële eigendomsrechten. Geen enkel deel van deze documentatie mag worden gereproduceerd in welke vorm dan ook, elektronisch of mechanisch, of verwerkt, gedupliceerd of gedistribueerd met behulp van elektronische systemen zonder de uitdrukkelijke schriftelijke toestemming van Kernlochbohrer GmbH.

Fouten en technische wijzigingen voorbehouden.

Kernlochbohrer GmbH is niet aansprakelijk voor fouten in deze documentatie. Aansprakelijkheid voor directe of indirecte schade in verband met de levering of het gebruik van deze documentatie is uitgesloten voor zover wettelijk toegestaan. Bovendien kan Kernlochbohrer GmbH niet aansprakelijk worden gesteld voor schade die voortvloeit uit de schending van octrooirechten en andere rechten van derden.

De werking van de machine is beperkt tot de functies die worden beschreven in de bijbehorende technische documentatie.

Inhoudsopgave

1	Informatie en ondersteuning.....	6
1.1	Met dank aan de koper.....	6
1.2	Gebruik van de Gebruiksaanwijzing.....	6
1.3	Veranderingen	6
1.4	Uitleg van symbolen	7
1.5	Garantie.....	7
1.6	Bescherming van het milieu	8
1.6.1	Verwijdering van het product	8
1.6.2	Verwijdering van de verpakking.....	8
1.7	Service	9
2	Beveiliging	10
2.1	Algemene informatie	10
2.2	Beoogd gebruik	11
2.3	Veiligheidsvoorschriften voor de operator	12
2.3.1	Organisatorische veiligheidsmaatregelen.....	12
2.3.2	Veranderingen aan de machine.....	12
2.3.3	Onderdelen	13
2.3.4	Personeel.....	13
2.4	Veiligheidsvoorschriften voor personeel.....	14
2.4.1	Veilig gedrag	14
2.4.2	Veilige werking.....	15
2.4.3	Beschermende uitrusting	16
2.5	Veiligheid tijdens onderhoud	17
2.5.1	Algemene informatie.....	17
2.5.2	Schoonmaken.....	17
3	Technische gegevens.....	18
4	Beschrijving van de machine.....	19
4.1	Functionele beschrijving.....	19
4.2	Machineonderdelen en bedieningspaneel	21

4.3	Omvang van de levering	24
5	Gebruik van de machine	25
5.1	Specifieke voorzorgsmaatregelen	25
5.2	Machine voorbereiden	26
5.2.1	De machine uitpakken	26
5.2.2	De aanzuigset monteren	26
5.2.3	Maak de opvangbak klaar	27
5.3	Werken met de machine	30
5.3.1	Visuele inspectie van de machine	30
5.3.2	Elektrische aansluiting maken	31
5.3.3	De machine inschakelen	32
5.3.4	Schakel de machine uit	34
5.3.5	Stofverwijdering	35
5.4	De machine vervoeren en opslaan	38
6	Onderhoud	40
6.1	Opmerkingen over goed onderhoud	40
6.2	Onderhouds- en inspectieplan	40
6.3	Inspectie en onderhoud	41
6.3.1	Veiligheidsinstructies	41
6.3.2	De machine reinigen	42
6.3.3	Het HEPA-filter vervangen	44
7	Problemen oplossen	46
8	Onderdelen	48
9	EU-conformiteitsverklaring	52

1 Informatie en ondersteuning

1.1 Met dank aan de koper

Hartelijk dank voor uw aankoop van een machine van Kernlochbohrer GmbH.

Lees de Gebruiksaanwijzing zorgvuldig door en neem de veiligheidsinstructies in acht. Door de Gebruiksaanwijzing op te volgen, kunt u de uitstekende prestaties van ons product volledig benutten.

Als u vragen hebt over de werking van de machine, neem dan rechtstreeks contact op met Kernlochbohrer GmbH. Wij zijn te allen tijde beschikbaar om uw vragen te beantwoorden.

1.2 Gebruik van de Gebruiksaanwijzing

Het apparaat is bedoeld voor professioneel gebruik en mag alleen worden bediend door getraind personeel. Volg de instructies in de Gebruiksaanwijzing strikt op.

Als de Gebruiksaanwijzing niet wordt nageleefd, wat kan leiden tot letsel of schade aan de machine, wijst ons bedrijf alle verantwoordelijkheid af.

De Gebruiksaanwijzing is essentieel voor het gebruik van de machine. De Gebruiksaanwijzing moet daarom altijd in de buurt van de machine bewaard worden en moet te allen tijde toegankelijk zijn voor het daarvoor bestemde personeel.

Naast de Gebruiksaanwijzing moeten de algemeen geldende en plaatselijke voorschriften ter voorkoming van ongevallen en ter bescherming van het milieu worden verstrekt; de naleving van deze voorschriften moet regelmatig worden gecontroleerd.

1.3 Veranderingen

Kernlochbohrer GmbH behoudt zich het recht voor om het ontwerp en uiterlijk van de producten en de Gebruiksaanwijzing te wijzigen. Toekomstige wijzigingen in de Gebruiksaanwijzing zullen zonder voorafgaande kennisgeving worden doorgevoerd.

1.4 Uitleg van symbolen



Het symbool maakt u attent op gevaren waar u op moet letten bij het uitvoeren van de volgende werkzaamheden om letsel aan uzelf, andere personen of schade aan eigendommen te voorkomen.



Kruisverwijzing naar een andere sectie in de Gebruiksaanwijzing.



Vereiste voor een actie.



Actie die moet worden uitgevoerd.



Gedrag van de machine dat te verwachten is als gevolg van de voorgaande actie.



Achtergrondinformatie of verwijzing naar speciale kenmerken.

1.5 Garantie

In overeenstemming met de algemene leveringsvoorwaarden van Kernlochbohrer GmbH geldt een garantietermijn van 12 maanden voor materiële gebreken bij zakelijke transacties met bedrijven (bewijs door factuur of leveringsbon).

Schade veroorzaakt door natuurlijke slijtage, overbelasting of onjuiste behandeling is uitgesloten.

Schade veroorzaakt door materiaal- of fabricagefouten wordt kosteloos verholpen door reparatie of vervanging. Klachten kunnen alleen worden erkend als het apparaat ongemonteerd naar Kernlochbohrer GmbH wordt gestuurd.

Slijtageonderdelen zijn uitgesloten van de garantie.

1.6 Bescherming van het milieu

1.6.1 Verwijdering van het product

Volg de nationale voorschriften voor milieuvriendelijke afvoer en recycling van gebruikte machines en accessoires.

Alleen voor EU-landen:

Gooi het apparaat en de accessoires niet weg met het huishoudelijk afval! In overeenstemming met de Europese Richtlijn 2012/19/EU betreffende afgedankte elektrische en elektronische apparatuur en de omzetting daarvan in nationale wetgeving, moet gebruikt elektrisch gereedschap apart worden ingezameld en op milieuvriendelijke wijze worden gerecycled.

1.6.2 Verwijdering van de verpakking

De verpakking is gemaakt van recyclebare materialen. Ze moeten worden weggegooid volgens het etiket en de gemeentelijke richtlijnen.

- ① De machine werd vervoerd in een plastic zak.
Bewaar de plastic zak om de machine er later in op te bergen.

1.7 Service

Dankzij nauwkeurige informatie en specifieke vragen kunnen storingen snel worden verholpen, kunnen reserveonderdelen gemakkelijker worden besteld en verkeerde leveringen worden voorkomen.

Voordat u contact opneemt met de service, moet u eerst de volgende gegevens verzamelen.

Bij alle vragen en bestellingen moet de modelaanduiding worden vermeld: Deze informatie is te vinden op het typeplaatje van de machine.

Bij storingen is meer informatie nodig: soort en omvang van de storing, begeleidende omstandigheden, vermoedelijke oorzaak.

Bij het bestellen van reserveonderdelen is het volgende vereist: Aantal en artikelnummer in de opengewerkte tekening van deze Gebruiksaanwijzing of artikelnummer (indien bekend).

- ① Je mag ons foto's sturen als je reserveonderdelen of video's bestelt in geval van storingen.

Contactgegevens:

Kernlochbohrer GmbH
Geigersbühlweg 52
72663 Großbettlingen
Duitsland
Telefoon: +49 (0)70 22 / 50 34 900
E-mail: info@kernlochbohrer.com
Internet: <http://www.kernlochbohrer.com>

2 Beveiliging

2.1 Algemene informatie

De machine is gebouwd volgens de laatste stand van de techniek en in overeenstemming met de geldende wetten, normen en veiligheidsvoorschriften. Desondanks kan het gebruik van de machine leiden tot gevaren voor de gebruiker of derden en tot schade aan de machine en andere eigendommen.

De machine mag alleen worden gebruikt als deze in perfecte staat verkeert en in overeenstemming is met het beoogde gebruik, en op een veilige en gevaarbewuste manier.

Als het apparaat beschadigd is of niet goed werkt, schakel het dan onmiddellijk uit, beveilig het tegen opnieuw inschakelen en repareer het of laat het repareren.

2.2 Beoogd gebruik

De machine is ontworpen voor het afzuigen en afscheiden van droog, gevaarlijk en niet-brandbaar stof:

De machine voldoet aan de eisen van DIN EN 60335-2-69, bijlage AA, voor stofklasse H met een maximale doordringingsgraad < 0,005 %.

De machine werd ontwikkeld voor het reinigen van bouw- of industriële ruimtes en voor aansluiting op elektrische machines zoals boormachines, slijpmachines, enz.

Zuig geen brandbare of explosieve stoffen op (bijv. magnesium, aluminium, enz.) - explosiegevaar!

Zuig geen vonken of hete onderdelen (bijv. metaalschilfers, as, enz.) met een temperatuur boven 60 °C naar binnen - brand- en explosiegevaar!

Zuig geen agressieve stoffen op (bijv. zuren, logen, oplosmiddelen, enz.).

Het apparaat is alleen geschikt voor gebruik binnenshuis.

De machine mag alleen worden gebruikt binnen de grenzen van de technische gegevens. Deze informatie, bijvoorbeeld prestatiegegevens en omgevingsomstandigheden, vindt u in het hoofdstuk "Technische gegevens".

Elk ander of verdergaand gebruik geldt als oneigenlijk gebruik - kans op ongelukken! Kernlochbohrer GmbH is niet aansprakelijk voor schade die hieruit voortvloeit. Het risico wordt uitsluitend gedragen door de gebruiker.

Tot het bedoelde gebruik behoort ook het in acht nemen van de Gebruiksaanwijzing en het naleven van de voorgeschreven onderhoudsintervallen.

2.3 Veiligheidsvoorschriften voor de operator

2.3.1 Organisatorische veiligheidsmaatregelen

De Gebruiksaanwijzing moet altijd beschikbaar zijn voor het bedienings- en onderhoudspersoneel. Daarom moet deze altijd op de plaats van gebruik van de machine worden bewaard.

De voorschriften voor ongevallenpreventie en milieubescherming die gelden op de plaats waar de machine wordt gebruikt, moeten ook beschikbaar zijn. De bediener van de machine moet regelmatig controleren of deze voorschriften worden nageleefd.

Het gebruik van geluidsemitterende machines kan in de tijd beperkt worden door nationale of lokale regelgeving.

De machine mag niet worden gebruikt in een explosiegevaarlijke omgeving.

Alle veiligheids- en gevaarsaanduidingen op de machine moeten leesbaar zijn en mogen niet worden verwijderd.

De beschermende uitrusting die nodig is om de machine te bedienen, moet door de bediener worden verstrekt. De bediener moet ervoor zorgen dat de beschermende uitrusting op de juiste manier door het personeel wordt gebruikt.

Bedrijfsstoffen en hulpstoffen, zoals smeermiddelen of reinigingsmiddelen, moeten zodanig worden gekozen dat wordt voldaan aan de grenswaarden voor gevaarlijke stoffen die gelden op de plaats van gebruik. De voorschriften voor milieubescherming en -verwijdering die gelden op de plaats van gebruik, moeten worden nageleefd.

2.3.2 Veranderingen aan de machine

De gebruiker mag geen wijzigingen aan de machine aanbrengen zonder schriftelijke toestemming van Kernlochbohrer GmbH. Als de gebruiker wijzigingen uitvoert zonder toestemming, vervalt de garantie. Kernlochbohrer GmbH is niet aansprakelijk voor schade veroorzaakt door ongeoorloofde wijzigingen.

2.3.3 Onderdelen

Reserveonderdelen moeten voldoen aan de door Kernlochbohrer GmbH gedefinieerde eigenschappen. Dit wordt altijd gegarandeerd voor reserveonderdelen geleverd door Kernlochbohrer GmbH. Kernlochbohrer GmbH is niet aansprakelijk voor schade veroorzaakt door het gebruik van ongeschikte reserveonderdelen.

2.3.4 Personeel

Alle personen die bevoegd zijn om de machine in bedrijf te stellen, te bedienen en te onderhouden, moeten de Gebruiksaanwijzing vooraf hebben gelezen en begrepen.

De machine mag alleen worden bediend door personen die vooraf voldoende zijn geïnstrueerd.

De machine mag alleen worden onderhouden door personen die hiervoor de juiste specialistische training hebben gevolgd.

Minderjarigen mogen niet met de machine werken. Jongeren ouder dan 16 jaar die onder toezicht worden opgeleid, zijn vrijgesteld van deze regel.

2.4 Veiligheidsvoorschriften voor personeel

2.4.1 Veilig gedrag

Alle personen die verantwoordelijk zijn voor de inbedrijfstelling, het gebruik en het onderhoud van de machine moeten de Gebruiksaanwijzing vooraf hebben gelezen en begrepen.

De machine mag alleen worden bediend door personen die vooraf voldoende zijn geïnstrueerd.

De machine mag alleen worden onderhouden door personen die hiervoor de juiste specialistische training hebben gevolgd.

Minderjarigen mogen niet met de machine werken. Jongeren ouder dan 16 jaar die onder toezicht worden opgeleid, zijn vrijgesteld van deze regel.

Werkzaamheden aan en met de machine die de veiligheid in gevaar kunnen brengen, moeten worden vermeden.

Alle veiligheids- en gevaarsaanduidingen op de machine moeten leesbaar zijn en mogen niet worden verwijderd.

2.4.2 Veilige werking

Het bedienen van de machine vereist de volledige concentratie en bekwaamheid van het personeel. Personen die oververmoeid zijn, zich niet kunnen concentreren of onder invloed zijn van alcohol, drugs of medicijnen mogen niet aan of met de machine werken.

Personen die de machine niet rechtstreeks hoeven te bedienen, moeten voldoende veiligheidsafstand tot de machine bewaren.

Controleer voor gebruik of het apparaat in perfecte staat is.

Als het apparaat beschadigd is, mag het niet worden gebruikt. Beveilig het apparaat tegen gebruik en repareer het of laat het repareren.

Om de werking en veiligheid van de machine niet in gevaar te brengen, mogen afdekkingen of andere onderdelen van de machine niet worden verwijderd.

Controleer voordat u de machine start of opstart of personen geen gevaar lopen door de startende machine.

Bedieningselementen mogen niet onnadenkend of opzettelijk worden bediend. Dit kan leiden tot persoonlijk letsel of schade aan de machine.

Bij het gebruik van de machine moet het personeel ervoor zorgen dat ze stevig staan en een ergonomische houding aannemen.

Het apparaat mag tijdens het gebruik niet onbeheerd worden achtergelaten.

De luchtinlaat- en luchtuitlaatopeningen mogen tijdens het gebruik niet worden afgedekt.

Dompel het apparaat nooit onder in water.

De machine moet regelmatig worden gereinigd zodat er zich geen vuil ophoopt. Alle bedieningselementen en handgrepen moeten schoon, droog en vetvrij worden gehouden.

Als de machine niet wordt gebruikt, moet ze zo worden geparkeerd dat niemand in gevaar wordt gebracht. Beveilig de machine tegen onbevoegd gebruik.

2.4.3 Beschermende uitrusting

Als de geluidsemissies bij het gebruik van de machine de grenswaarden voor deze werkplek overschrijden, moet geschikte gehoorbescherming worden gedragen.

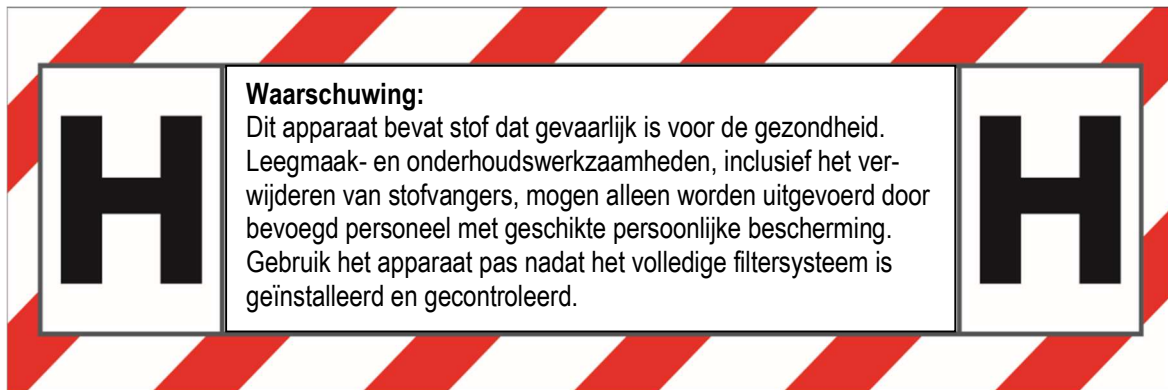

Bij het afvoeren van stof, het vervangen van filters en het reinigen van de machine bestaat het risico op schadelijk stof! Daarom moet het personeel tijdens deze werkzaamheden geschikte beschermingsmiddelen dragen:

- Veiligheidsbril
- Beschermende handschoenen
- FFP3 beschermingsklasse ademhalingsmasker
- Wegwerpkleding

Personen die onderhoudswerkzaamheden aan de machine uitvoeren, zijn verplicht om aanvullende, geschikte beschermingsmiddelen te dragen die voor dit werk vereist zijn.

2.5 Veiligheid tijdens onderhoud

2.5.1 Algemene informatie

De machine mag alleen worden onderhouden door personen die hiervoor de juiste specialistische training hebben gevolgd.

De onderhoudswerkzaamheden en -intervallen in de Gebruiksaanwijzing moeten worden nageleefd.

Voor het uitvoeren van onderhoudswerkzaamheden is werkplaatsapparatuur nodig die geschikt is voor het soort werk.

De volgende veiligheidsmaatregelen moeten in acht worden genomen voordat met onderhoudswerkzaamheden wordt begonnen:

- Plaats het apparaat zo dat het toegangspunt gemakkelijk bereikbaar is.
- Stel de machine in op de juiste bedrijfsstatus.

Na voltooiing van onderhoudsactiviteiten:

- Zet de machine volledig in elkaar.
- Als er bedieningselementen of veiligheidsinrichtingen zijn verwijderd, moeten deze worden teruggeplaatst en moet de werking ervan worden gecontroleerd.
- Draai schroefverbindingen die loszitten weer vast. Bevestig de schroefverbindingen opnieuw.

2.5.2 Schoonmaken

Gebruik geen bijtende, schadelijke of milieubelastende stoffen om het apparaat te reinigen. Voer reinigingsmiddelen op een milieuvriendelijke manier af.

Gebruik in geen geval hogedrukreinigers, waterstralen of perslucht om het apparaat schoon te maken.

3 Technische gegevens

Artikelnummer	6442
Maximale luchtstroom	262 m ³ /u
Maximale onderdruk	250 mbar
Aansluiting zuigslang	Ø 35 mm
Zuigslang	Ø35 x 4000 mm
Stofklasse volgens DIN EN 60335-2-69, bijlage AA (bij een maximale doorlaatbaarheid < 0,005 %)	H
HEPA-filter volgens EN 1822 - H13	Scheidingsefficiëntie 99,95 % @ 0,3 µm
Volume opvangbak	38 liter
Breedte	385 mm
Diepte	500 mm
Hoogte	570 mm
Gewicht	13,5 kg
Voedingsspanning	230 V ±5%
Frequentie	50
Prestaties	1200 W
Stroomverbruik	5,2 A
Netkabel	H05VV-F 3*1,5 Lengte 6 m
Stekker	Type F (CEE 7/4)
Omgevingstemperatuur	max. +40 °C
Relatieve vochtigheid	max. 85
Geluidsvermogensniveau L _{weq}	ongeveer 75 dB(A)

4 Beschrijving van de machine

4.1 Functionele beschrijving

De droogzuiger TS-38/HEPA is een krachtig en veelzijdig reinigingsapparaat dat geschikt is voor het opzuigen van droog, niet-brandbaar stof. Met een maximaal vermogen van 1200 W, een maximaal luchtdebiet van 262 m³/u en een onderdruk tot 250 mbar is het een betrouwbare reinigungsoplossing voor verschillende toepassingen.

De TS-38/HEPA heeft een geavanceerd filtersysteem dat bestaat uit twee HEPA-filters die een filterefficiëntie bieden van meer dan 99,95% voor deeltjes met een grootte van 0,3 µm. De droogzuiger heeft ook een zelfreinigende functie voor de filters, wat zorgt voor een lange levensduur en een constant hoge zuigkracht.

Een speciaal kenmerk van de TS-38/HEPA droogzuiger is de regelbare luchtstroom. De luchtstroomregelaar kan worden gebruikt om de zuigkracht te regelen op basis van de vereisten en de eigenschappen van het oppervlak om optimale schoonmaakresultaten te bereiken.

De TS-38/HEPA heeft ook een praktische aansluiting voor elektrisch gereedschap. Deze aansluiting maakt het mogelijk om elektrisch gereedschap met een maximaal vermogen van 1200 W rechtstreeks op de stofzuiger aan te sluiten. Deze geïntegreerde functie maakt het werken met elektrisch gereedschap nog efficiënter, omdat de droogzuiger automatisch start zodra het aangesloten elektrische gereedschap wordt ingeschakeld.

Met een royale capaciteit van 38 liter maakt de TS-38/HEPA droogzuiger langere schoonmaakwerkzaamheden mogelijk zonder dat de container vaak geleegd hoeft te worden.

Met zijn compacte afmetingen van 385 x 500 x 570 mm en een gewicht van 13,5 kg is de TS-38/HEPA eenvoudig te vervoeren en te hanteren.

Filterfunctie voor zuigen

Na het starten wordt de met stof beladen lucht via de zuigset in het interieur van de droogzuiger gezogen.

De lucht stroomt in het opvangreservoir en door de stofzak (indien aanwezig). Grote stofdeeltjes worden al afgescheiden en opgevangen in de stofzak.

De lucht stroomt vervolgens door de twee HEPA-filters, aan de buitenkant waarvan de fijnere stofdeeltjes worden afgescheiden. Zo wordt de inlaatlucht gefilterd tot een hoge zuiverheidsgraad.

Automatische reiniging van de HEPA-filters

Tijdens het gebruik van de droogzuiger worden beide HEPA-filters automatisch en afwisselend gereinigd.

De diagrammen hieronder tonen een reinigingscyclus:

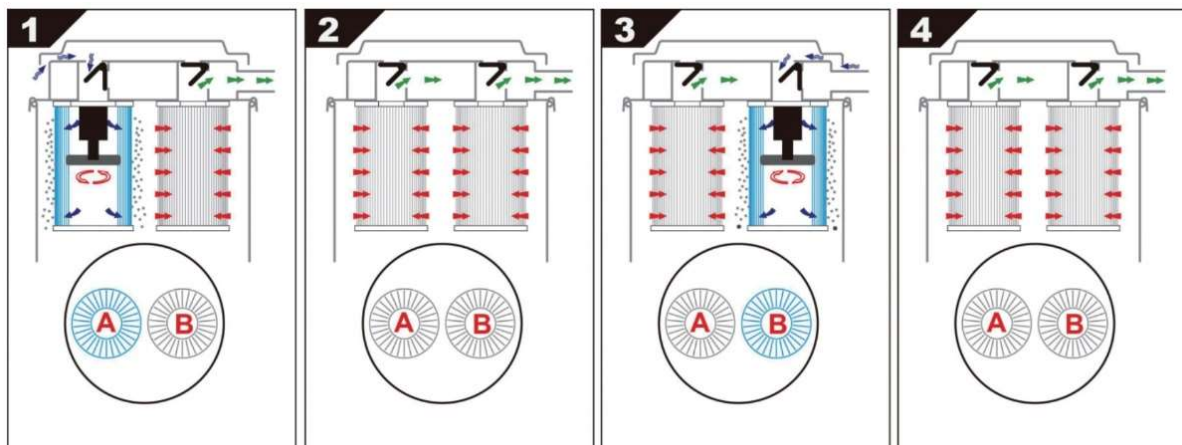

- 1 Filter A wordt mechanisch gereinigd; deeltjes die aan de buitenkant vastzitten, vallen in de opvangbak. Filter B reinigt de binnenkomende lucht. Deze cyclus duurt ongeveer 3 seconden.
 - 2 Filter A en filter B samen in werking gedurende ongeveer 15 seconden.
 - 3 Filter B wordt mechanisch gereinigd. Filter A reinigt de binnenkomende lucht. Ook deze cyclus duurt ongeveer 3 seconden.
 - 4 Filter A en filter B samen in werking gedurende ongeveer 15 seconden.
- De reinigingscyclus begint dan helemaal opnieuw.

4.2 Machineonderdelen en bedieningspaneel



Machineonderdelen

- 1 Bovenste deel
- 2 Snelsluiting (2 stuks)
- 3 Opvangbak
- 4 Wiel (2 stuks)
- 5 Bedieningspaneel (zie aparte illustratie voor details)
- 6 Aansluiting zuigslang (afgesloten met beschermkap)
- 7 Zwenkwiel met parkeerrem (2 stuks)



Voor verdere machineonderdelen zie Omvang van de levering in hoofdstuk 4.3.



Bedieningspaneel

- 1 Indicator voor filterverstopping
- 2 Luchtstroomregelaar
- 3 Aan/uit-schakelaar
- 4 Bedrijfsstandenschakelaar
- 5 Stekkerdoos voor het aansluiten van elektrisch gereedschap

Schakelstanden van de bedrijfsmodusschakelaar:

- AUTO** De droogzuiger start nadat het elektrische gereedschap dat op het stopcontact is aangesloten, is opgestart.
Na het uitschakelen van het elektrische apparaat stopt de droogzuiger met een vertraging van 7 seconden om de zuigset volledig leeg te zuigen.
- 0** Droogzuiger uitgeschakeld.
- OP** Droogzuiger werkt continu

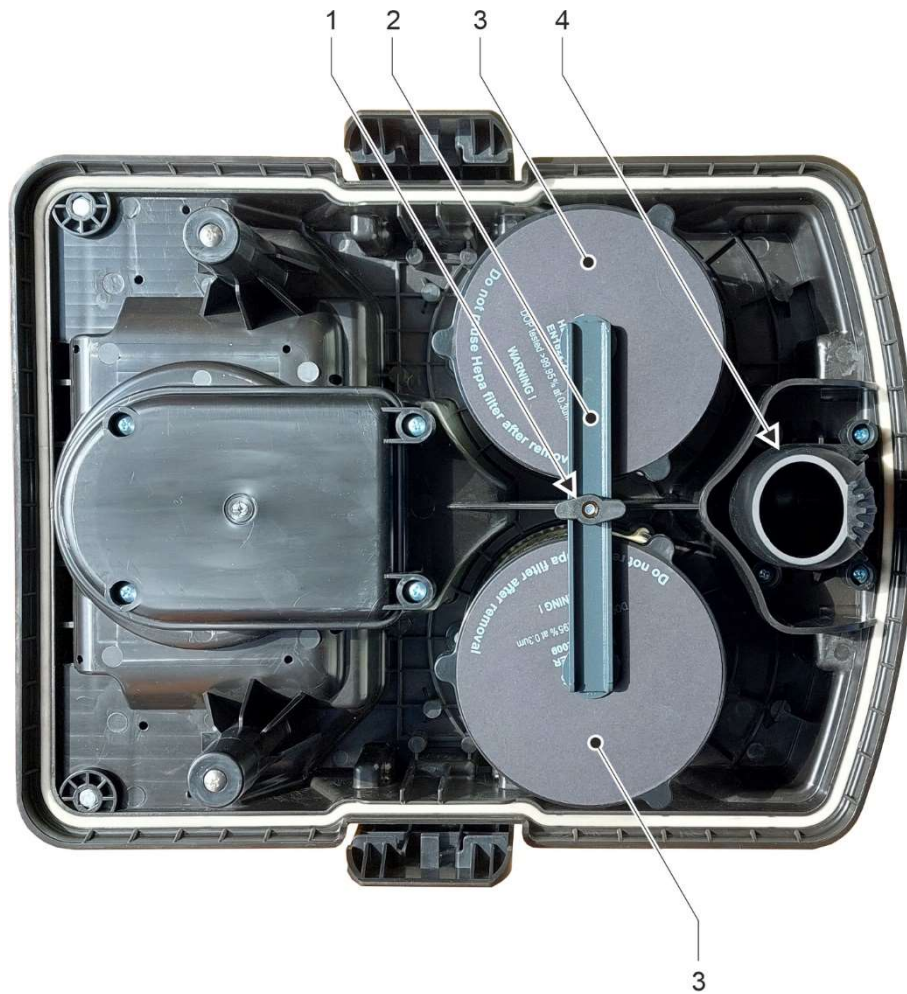

Onderkant van het bovenste gedeelte

- 1 Vleugelmoer
- 2 Bevestigingsbeugel
- 3 HEPA filter (2 stuks)
- 4 Vuilafvoerpijp

4.3 Omvang van de levering

De leveringsomvang omvat de volgende onderdelen:



Pos.	Naam	Hoeveelheid
1	Rechte aanzuigpijp	2
2	Vloerborstel	1
3	Zuigslang (antistatisch)	1
4	Gebogen aanzuigpijp	1
5	Droogzuigers	1

Niet afgebeeld:

Naam	Hoeveelheid
Verlager	1
Spleetmondstuk	1
Stofzak	1

5 Gebruik van de machine

- ① In deze Gebruiksaanwijzing wordt voor het gemak soms de term stofzuiger gebruikt voor de TS-38/HEPA droogzuiger.

5.1 Specifieke voorzorgsmaatregelen

Gebruik de stofzuiger alleen als het volledige filtersysteem is geïnstalleerd.

De stofzuiger mag alleen worden gebruikt in een ruimte met voldoende ruimtevolumen of voldoende ventilatie:

- Om aan de vereiste grenswaarden te voldoen, mag het door de afzuiger teruggevoerde luchtdebiet Q_Z niet meer bedragen dan 50% van het volume verse lucht V_F : $Q_Z = 0,5 * V_F$
- Het volume verse lucht V_F wordt berekend als het product van het kamervolume V_R en de luchtuitwisselingsnelheid L_W : $V_F = V_R * L_W$
- Zonder speciale ventilatiemaatregelen geldt een luchtuitwisselingsnelheid van $L_W = 1 / h$.
- Voor de TS-38/HEPA stofzuiger zou dit resulteren in een minimaal ruimtevolumen van 524 m³.
- Voor kleinere ruimtes moeten extra ventilatiemaatregelen worden genomen.

Andere nationale en regionale gezondheids- en veiligheidsvoorschriften moeten worden nageleefd.

De stofzuiger heeft niet de juiste beschermingsklasse en mag daarom niet worden gebruikt in natte ruimtes (bijv. badkamers of wasruimtes).

Mensen of dieren mogen niet worden gestofzuigd met de stofzuiger.

Na gebruik bevat de stofzuiger stof dat gevaarlijk is voor de gezondheid. Leegmaak- en onderhoudswerkzaamheden, inclusief het verwijderen van stofopvangmateriaal, mogen alleen worden uitgevoerd door bevoegd personeel met geschikte persoonlijke bescherming.

5.2 Machine voorbereiden

5.2.1 De machine uitpakken

Controleer bij het uitpakken van de stofzuiger of alle accessoires aanwezig zijn.

 Zie hoofdstuk 4.3 "Omvang van de levering".

① Als de leveringsomvang niet volledig is, neem dan contact op met Kernlochbohrer GmbH.

5.2.2 De aanzuigset monteren

De zuigslang kan worden aangevuld met de meegeleverde accessoires, afhankelijk van de reinigingstaak:

- Gebogen aanzuigpijp
- Rechte zuigbuizen (2 stuks)
- Vloerborstel
- Verlager
- Spleetmondstuk

5.2.3 Maak de opvangbak klaar



Als de stofzuiger al is gebruikt:

Er kan schadelijk stof ontsnappen bij het reinigen en onderhouden van de stofzuiger!

Draag een veiligheidsbril, beschermende handschoenen, beschermende wegwerpkleding en een ademmasker van beschermingsklasse FFP3!

De opvangbak van de droogzuiger dient te worden voorzien van een stofzak.

Procedure:

- Zuignap uitgepakt.
 -  Zie hoofdstuk 5.2.1 "De machine uitpakken".
- De stekker zit niet in het stopcontact.
- Stofzuiger uitgeschakeld met aan/uit-schakelaar.
- Zet beide zwenkwielen op de parkeerrem om te voorkomen dat de stofzuiger wegrolt.

- ☒ Open beide snelspanhendels van het bovenste gedeelte.
- ☒ Verwijder de bovenkant.
- ☒ Plaats de stofzak in het opvangreservoir zodat de twee gaten in de plaat van de stofzak op de pennen in het opvangreservoir vallen.

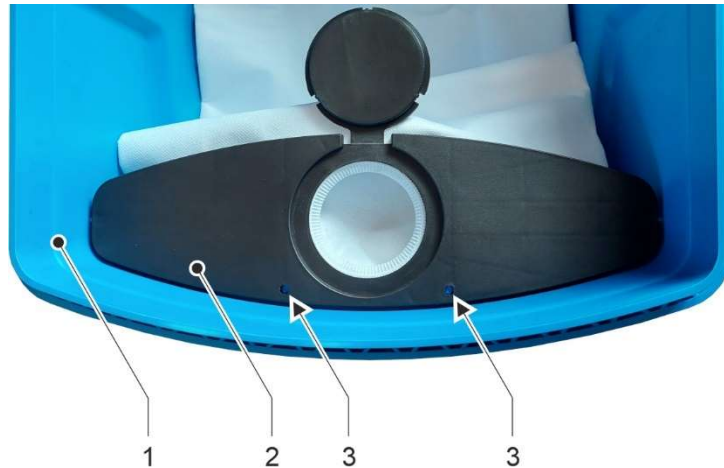

De stofzak in het opvangreservoir plaatsen

- 1 Opvangbak
 - 2 Plaat van de stofzak
 - 3 Pinnen van het opvangreservoir in gaten van de stofzak
- ☒ Plaats het bovendeeel op de opvangbak. Zorg ervoor dat de vuiluitlaatpijp van het bovendeeel ondergedompeld is in de opening van de stofzak.
 - ☒ Maak het bovenste gedeelte vast met de twee snelspanhendels.

Als alternatief kan de stofzuiger ook zonder stofzak worden gebruikt.

- ① Kernlochbohrer GmbH adviseert om altijd een stofzak te gebruiken, omdat dit het verwijderen van stof veiliger en eenvoudiger maakt en het reinigen van de opvangbak vergemakkelijkt.

Sluit het elektrische gereedschap aan op de machine:

Als een elektrisch gereedschap moet worden aangesloten op de stofzuiger, moet het aan de volgende voorwaarden voldoen:

- Maximaal opgenomen vermogen 1200 W / spanning 230 V / frequentie 50 Hz
- Netkabel met netstekker type F (CEE 7/4)
- Storingsvrij en regelmatig getest door een gekwalificeerde elektricien in overeenstemming met EN 60204-1.

Procedure:

- De stekker van de stofzuiger zit niet in het stopcontact.
- Stofzuiger uitgeschakeld met aan/uit-schakelaar.
- Elektrisch gereedschap uitgeschakeld.
- Zet beide zwenkwielen op de parkeerrem om te voorkomen dat de stofzuiger wegrolt.
- Steek het netsnoer van het elektrische gereedschap in het stopcontact van de stofzuiger.

5.3 Werken met de machine

5.3.1 Visuele inspectie van de machine

Voordat u met de droogzuiger gaat werken, moet deze visueel worden geïnspecteerd:

- Controleer de algemene staat en netheid van de stofzuiger.
- Controleer of alle afdekkingen en onderdelen van de stofzuiger aanwezig zijn.
- Controleer of alle schroeven vastzitten.
- Luchtinlaat- en luchtuitlaatopeningen mogen niet vuil zijn of afgedekt.
- Filtersysteem volledig geïnstalleerd en gecontroleerd op werking.





5.3.2 Elektrische aansluiting maken

Houd rekening met de volgende punten:

- Neem de elektrische aansluitwaarden van de stofzuiger in acht.
 Zie hoofdstuk 3 "Technische gegevens".
- Het netsnoer en de netstekker mogen niet beschadigd raken.
- Een beschadigd netsnoer of beschadigde netstekker mag alleen worden vervangen door Kernlochbohrer GmbH of een gekwalificeerde elektricien.
- De stofzuiger is uitgerust met een netstekker type F (CEE 7/4). De stofzuiger mag alleen worden gebruikt via een stopcontact met aardingscontact (CEE 7/3) dat op de juiste manier is geaard.
- Wanneer de stofzuiger wordt aangesloten op het elektriciteitsnet, moet stroomopwaarts een aardlekschakelaar met een maximale uitschakelstroom van 30 mA worden aangesloten.
- De stofzuiger mag alleen worden aangesloten op een wandcontactdoos die is beveiligd met een stroomonderbreker of een zekering met een minimale stroomsterkte van 16 A.
- Raak de stekker nooit aan met natte handen.
- De stekker en het stopcontact moeten schoon en stofvrij zijn.
- De geleverde elektrische spanning mag niet meer dan 5% afwijken van de nominale waarde. Een te hoge spanning kan leiden tot onherstelbare schade aan de stofzuiger.
- Er mogen geen spanningspieken optreden wanneer de stofzuiger met stroomgeneratoren wordt gebruikt.
- Bij gebruik van verlengkabels moet de kabeldoorsnede geschikt zijn voor het stroomverbruik van de stofzuiger.
- Bij gebruik van een kabelhaspel moet de kabel altijd volledig worden afgerold.
- Pak de stekker vast om het netsnoer uit het stopcontact te halen. Trek niet aan de kabel.
- Als de stofzuiger voor langere tijd niet gebruikt wordt, schakel de stofzuiger dan uit en haal de stekker uit het stopcontact.

5.3.3 De machine inschakelen

Procedure:

- Zuignap voorbereid.
 -  Zie hoofdstuk 5.2 "Machine voorbereiden".
- Visuele controle van de zuignap uitgevoerd.
 -  Zie hoofdstuk 5.3.1 "Visuele inspectie van de machine".
- Elektrische verbinding tot stand gebracht.
 -  Zie hoofdstuk 5.3.2 "Elektrische aansluiting maken".
- Zet beide zwenkwielen op de parkeerrem om te voorkomen dat de stofzuiger wegrolt.
- Bevestig de zuigset aan de zuigslangaansluiting van de stofzuiger.
- Selecteer de bedrijfsmodus van de stofzuiger met de bedrijfsmodus-schakelaar:
 - AUTO De stofzuiger start nadat het elektrische gereedschap dat op het stopcontact is aangesloten, is opgestart.
 - OP Stofzuiger werkt continu.
- Zet de stofzuiger aan met de aan/uit-schakelaar.
 - ① De aan/uit-schakelaar heeft twee standen:
 - Positie 0: Zuignap uitgeschakeld
 - Positie 1: Zuignap ingeschakeld
 - ① Als de werkingsschakelaar in de AUTO-stand staat, start de stofzuigermotor pas als het elektrische gereedschap dat op het stopcontact is aangesloten, is gestart.
-  Zodra de motor volledig is opgedraaid, heeft de stofzuiger zijn volledige vermogen bereikt en kan het zuigproces beginnen.
- ① De luchtstroomregelaar op het bedieningspaneel kan worden gebruikt om de zuigkracht te regelen volgens de vereisten en de omstandigheden van het oppervlak om optimale reinigingsresultaten te verkrijgen.
- ① De zuigkracht kan ook worden aangepast door aan de luchtstroomafstelling op de zuigslang te draaien.



- ① Bij gebruik van de stofzuiger mag de zuigslang niet geknikt, gerold of gedraaid zijn!
- ☒ Controleer tijdens het afzuigen voortdurend de indicator voor filterverstopping op het bedieningspaneel.

Als het filtervervuilingslampje gaat branden, moeten de HEPA filters worden vervangen.

 Zie hoofdstuk 6.3.3 "Het HEPA-filter vervangen".
- ☒ Controleer tijdens het afzuigen voortdurend het vulniveau in de stofzak of het opvangreservoir.

 Zie hoofdstuk 5.3.5 "Stofverwijdering".

Als de stofzak of het opvangreservoir vol is, vervang dan de stofzak of leeg het opvangreservoir.
- ☒ In zeldzame gevallen kunnen de filters verstopt raken.

Voer in dat geval een grondige reiniging van de filters uit:

 - ☒ Zet de stofzuiger aan.
 - ☒ Sluit de opening van de afzuigset ongeveer 60 seconden met de hand.

Als de afzuigprestaties hierna nog steeds slecht zijn, moeten de HEPA-filters worden vervangen.

 Zie hoofdstuk 6.3.3 "Het HEPA-filter vervangen".

5.3.4 Schakel de machine uit



Voordat u de stofzuiger en de gebruikte accessoires uit het verontreinigde gebied verwijdert, moet u de buitenkant van de stofzuiger en de accessoires reinigen.

 Zie hoofdstuk 6.3.2 "De machine reinigen".

Als alternatief kunnen zuignappen en accessoires in luchtdichte foliezakken worden verpakt voor transport of tijdelijke opslag.



Mensen kunnen in contact komen met schadelijke stoffen bij het legen, reinigen en onderhouden van de stofzuiger!

Afhankelijk van het opgezogen materiaal dient u geschikte beschermende uitrusting te dragen (veiligheidsbril, veiligheidshandschoenen, wegwerpkleding en een ademhalingsmasker van beschermingsklasse FFP3).

Procedure:

- Schakel de stofzuiger uit met de aan/uit-schakelaar.
- Haal de stekker uit het stopcontact.
- Verwijder de zuigslang van de zuigslangaansluiting.
- Sluit de aansluiting van de zuigslang af met de beschermkap.
- Reinig vuile afzuigset en accessoires of verpak ze in een luchtdichte plastic zak.
- Maak de buitenkant van de speen schoon of verpak de speen in een luchtdichte foliezak.
- Wind het netsnoer op en bind het samen.

5.3.5 Stofverwijdering



Bij het reinigen en onderhouden van de stofzuiger kan schadelijk stof ontsnappen!

Draag een veiligheidsbril, beschermende handschoenen, beschermende wegwerpkleding en een ademmasker van beschermingsklasse FFP3!

Reserveonderdeel (bij gebruik van een stofzak):

Stofzak - artikelnummer 6443

Procedure bij gebruik van een stofzak:

- Schakel de stofzuigermotor uit met de aan/uit-schakelaar.
- Haal de stekker uit het stopcontact.
- Zet beide zwenkwielen op de parkeerrem om te voorkomen dat de stofzuiger wegrolt.
- Open beide snelspanhendels van het bovenste gedeelte.
- Verwijder de bovenkant.
- Steek de afsluitdop van de stofzak in de opening van de stofzak.

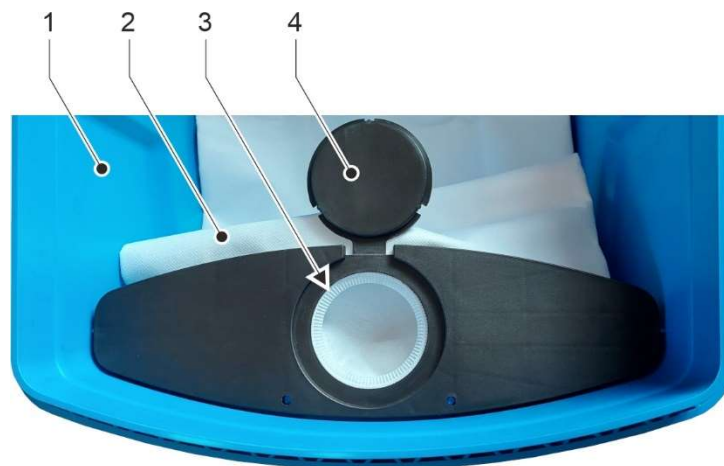

De volle stofzak uit het opvangreservoir halen

- 1 Opvangbak
- 2 Stofzak
- 3 Opening in de plaat van de stofzak
- 4 Stofzak afsluitdop

- ☒ Verwijder de stofzak uit het opvangreservoir.
- ☒ Gooi de stofzak op een milieuvriendelijke manier weg, afhankelijk van het opgezogen materiaal en in overeenstemming met de geldende regionale wetten en richtlijnen.
- ☒ Leeg de opvangbak en gooi het opgezogen materiaal weg op een milieuvriendelijke manier.
- ☒ Reinig de opvangbak. Voer restmateriaal en reinigingsmiddelen op een milieuvriendelijke manier af.
- ☒ Plaats de nieuwe stofzak in het opvangreservoir zodat de twee gaten in de plaat van de stofzak op de pennen in het opvangreservoir vallen.

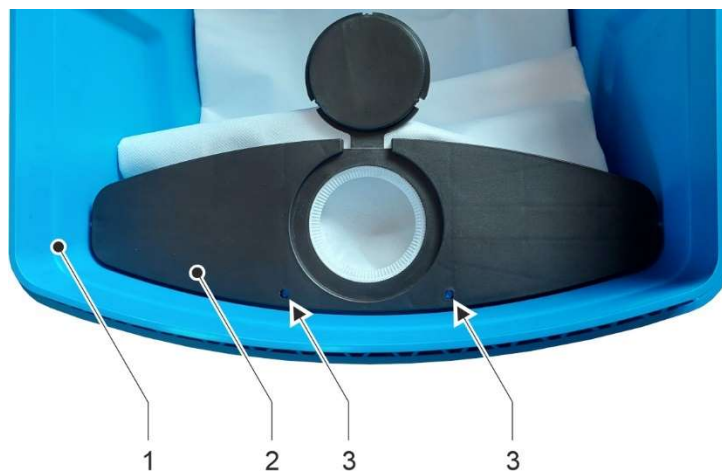

De stofzak in het opvangreservoir plaatsen

- 1 Opvangbak
- 2 Plaat van de stofzak
- 3 Pinnen van het opvangreservoir in gaten van de stofzak

- ☒ Plaats het bovendeeel op de opvangbak. Zorg ervoor dat de vuiluitlaatpijp van het bovendeeel ondergedompeld is in de opening van de stofzak.
- ☒ Maak het bovenste gedeelte vast met de twee snelspanhendels.

Procedure zonder gebruik van een stofzak:

- Schakel de stofzuigermotor uit met de aan/uit-schakelaar.
- Haal de stekker uit het stopcontact.
- Zet beide zwenkwielen op de parkeerrem om te voorkomen dat de stofzuiger wegrolt.
- Open beide snelspanhendels van het bovenste gedeelte.
- Verwijder de bovenkant.
- Leeg de opvangbak en voer het opgenomen materiaal op een milieuvriendelijke manier af volgens de geldende regionale wetten en richtlijnen.
- Reinig de opvangbak. Voer restmateriaal en schoonmaakmiddelen op een milieuvriendelijke manier af.
- Plaats het bovenste deel op de opvangbak.
- Maak het bovenste gedeelte vast met de twee snelspanhendels.

5.4 De machine vervoeren en opslaan



Voordat u de stofzuiger en de gebruikte accessoires uit het verontreinigde gebied verwijdert, moet u de buitenkant van de stofzuiger en de accessoires reinigen.

 Zie hoofdstuk 6.3.2 "De machine reinigen".



Als alternatief kunnen zuignappen en accessoires in luchtdichte foliezakken worden verpakt voor transport of tijdelijke opslag.



Mensen kunnen in contact komen met schadelijke stoffen tijdens het transport van de stofzuiger!

Afhankelijk van het opgezogen materiaal dient u geschikte beschermende uitrusting te dragen (veiligheidsbril, veiligheidshandschoenen, wegwerpkleding en een ademhalingsmasker van beschermingsklasse FFP3).

Procedure:

- ☒ Schakel de stofzuiger uit.
 Zie hoofdstuk 5.3.4 "Schakel de machine uit".
- ☒ Leeg de opvangbak.
 Zie hoofdstuk 5.3.5 "Stofverwijdering".
- ☒ Maak de zuignap schoon.
 Zie hoofdstuk 6.3.2 "De machine reinigen".

- ☒ De afzonderlijke onderdelen van de afzuigset kunnen aan de machine worden bevestigd:



- ☒ Zet de parkeerrem op beide zwenkwielen los.
- ☒ Transporteer de stofzuiger zo verticaal mogelijk. Duw de stofzuiger hiervoor op wielen.
- ☒ Om de stofzuiger over obstakels zoals trappen te vervoeren: Til de stofzuiger op aan de draaggreep aan de bovenkant.
- ☒ Na transport:
 - Schakel de stofzuiger uit en beveilig hem tegen omvallen.
 - Zet beide zwenkwielen op de parkeerrem om te voorkomen dat de stofzuiger wegrolt.
- ☒ Bewaar de zuignap op een droge, koele plaats, beschermd tegen vocht en direct zonlicht.
- ☒ Beveilig de stofzuiger tegen ongeoorloofd gebruik.

6 Onderhoud

6.1 Opmerkingen over goed onderhoud

Onvoldoende of onjuist onderhoud kan storingen veroorzaken en de bedrijfsveiligheid en levensduur van de machine nadelig beïnvloeden. Regelmatige inspectie en onderhoud is daarom essentieel. We raden aan om onderhoudswerkzaamheden alleen door opgeleid personeel te laten uitvoeren.

De contractueel overeengekomen garantie ontslaat de gebruiker van de machine niet van de verplichting om de machine te onderhouden volgens de instructies van de fabrikant vanaf het moment van ingebruikname. Kernlochbohrer GmbH is niet aansprakelijk voor schade veroorzaakt door gebrek aan onderhoud.

6.2 Onderhouds- en inspectieplan

De intervalspecificaties hebben betrekking op normale bedrijfsomstandigheden. In moeilijkere omstandigheden (zware stofophoping, enz.) en langere dagelijkse werktijden moeten de opgegeven intervallen dienovereenkomstig worden ingekort door de operator.

Gebruik het onderhouds- en inspectieschema alleen als richtlijn! Let op de kruisverwijzingen naar hoofdstuk 6.3! Dit bevat een gedetailleerde beschrijving van hoe de afzonderlijke taken correct en veilig moeten worden uitgevoerd.

Interval	Categorie	Component	Activiteit	Hoofdstuk
1 week	Echte tijd	Machine	Schoonmaken	6.3.2
na weergave		HEPA-filter	vervangen	6.3.3

6.3 Inspectie en onderhoud

6.3.1 Veiligheidsinstructies



Reiniging en onderhoud van de nat- en droogzuiger mogen alleen door geschoold personeel worden uitgevoerd!



Mensen kunnen in contact komen met schadelijke stoffen bij het legen, reinigen en onderhouden van de stofzuiger!

Afhankelijk van het opgezogen materiaal dient u geschikte beschermende uitrusting te dragen (veiligheidsbril, veiligheidshandschoenen, wegwerpkleding en een ademhalingsmasker van beschermingsklasse FFP3).



Neem passende voorzorgsmaatregelen voordat u de zuiger reinigt of onderhoudt:

- Stofzuigers en accessoires moeten als besmet worden beschouwd als ze uit de gevaarlijke zone worden verwijderd.
- Er moeten geschikte maatregelen worden genomen om stofverspreiding te voorkomen.
- Volledige beschermende uitrusting voor personeel.
- Voordat je de stofzuiger demonteert: Reinig de buitenkant van de stofzuiger door te stofzuigen of af te vegen.
- Gefilterde geforceerde ventilatie op de werkplek.
- Eindschoonmaak van de werkplek.

6.3.2 De machine reinigen



Gebruik geen scherpe sponzen of metalen voorwerpen om de stofzuiger schoon te maken. Deze kunnen het oppervlak van de zuignap beschadigen.

Gebruik geen hogedrukreinigers, waterstralen of perslucht om de stofzuiger schoon te maken. De scherpe water- of luchtstraal kan de stofzuiger beschadigen.

Gebruik geen bijtende, schadelijke of milieubelastende stoffen om de stofzuiger schoon te maken.



Veiligheidsinstructies in hoofdstuk 6.3.1 moeten in acht worden genomen!



Interval:

1 week echte tijd

Hulpmiddelen:

- Het reinigingsmiddel moet in een bak met een mengsel van water en een mild afwasmiddel (bijv. afwasmiddel) worden gedaan.
- Doek en borstel

Procedure:

- Schakel de stofzuiger uit en haal de stekker uit het stopcontact.
 Zie hoofdstuk 5.3.4 "Schakel de machine uit".
- Opvangbak geleegd.
 Zie hoofdstuk 5.3.5 "Stofverwijdering".
- Zet beide zwenkwielen op de parkeerrem om te voorkomen dat de stofzuiger wegrolt.

- ☒ Verwijder stof en vuil van de stofzuiger.
 - Gebruik een vochtige doek gedoopt in water vermengd met een mild schoonmaakmiddel.
 - Er mag geen water in de binnenkant van de behuizing komen via de ventilatieopeningen.
- ☒ Open beide snelspanhendels van het bovenste gedeelte.
- ☒ Verwijder het bovenste gedeelte, plaats het met de onderkant naar boven en zet het vast tegen omvallen.
- ☒ Reinig de inzamelcontainer op een milieuvriendelijke manier volgens het opgezogen materiaal en in overeenstemming met de lokaal geldende wetten en richtlijnen.
- ☒ Reinig de luchtinlaat- en luchtuitlaatopeningen met een borstel en een vochtige doek.
- ☒ Reinig alle accessoires, zoals zuigslang, vloerborstel, enz.
- ☒ Controleer of alle schroeven op de zuignap goed vastzitten. Draai de schroeven indien nodig aan.
- ☒ Laat de zuignap en accessoires volledig drogen.
- ☒ Plaats het bovenste deel op de opvangbak.
- ☒ Maak het bovenste gedeelte vast met de twee snelspanhendels.
- ☒ Controleer de netstekker en het netsnoer op beschadigingen. Laat beschadigde onderdelen vervangen door een gekwalificeerde elektricien.
- ☒ Controleer de aanwezigheid en leesbaarheid van het waarschuwingsbord:



Als het waarschuwingsbord ontbreekt of onleesbaar is: Vervang het waarschuwingsbord.

6.3.3 Het HEPA-filter vervangen



Er kan schadelijk stof ontsnappen bij het reinigen en onderhouden van de stofzuiger!

Draag een veiligheidsbril, beschermende handschoenen, beschermende wegwerpkleding en een ademmasker van beschermingsklasse FFP3!



Verdere veiligheidsinstructies in hoofdstuk 6.3.1 moeten in acht worden genomen!



Reserveonderdeel:

HEPA filter - artikelnummer 6444 (2 stuks vereist)

Hulpmiddelen:

- Het reinigingsmiddel moet in een bak met een mengsel van water en een mild afwasmiddel (bijv. afwasmiddel) worden gedaan.
- Doek en borstel
- Kabelbinders of plakband om de plastic zakken af te sluiten.

Procedure:

- Schakel de stofzuiger uit en haal de stekker uit het stopcontact.
 Zie hoofdstuk 5.3.4 "Schakel de machine uit".
- Opvangbak geleegd.
 Zie hoofdstuk 5.3.5 "Stofverwijdering".
- Zet beide zwenkwielen op de parkeerrem om te voorkomen dat de stofzuiger wegrolt.
- Verwijder stof en vuil van de stofzuiger.
 - Gebruik een vochtige doek gedoopt in water vermengd met een mild schoonmaakmiddel.
 - Er mag geen water in de binnenkant van de behuizing komen via de ventilatieopeningen.

- ☒ Open beide snelspanhendels van het bovenste gedeelte.
- ☒ Verwijder het bovenste gedeelte, plaats het met de onderkant naar boven en zet het vast tegen omvallen.
- ☒ Open de plastic zakken van de nieuwe HEPA filters aan de rand zodat ze gebruikt kunnen worden om de oude filters weg te gooien.
- ☒ Haal de nieuwe HEPA filters uit de plastic zak en leg ze klaar.
- ☒ Verwijder de vleugelmoer en de bevestigingsbeugel van het HEPA filter.
- ☒ Verwijder het vuile HEPA-filter en doe het in de lege plastic zak. Sluit de plastic zak goed af met kabelbinders of plakband.
 - ① Voer het HEPA-filter op een milieuvriendelijke manier af, afhankelijk van het opgezogen materiaal en in overeenstemming met de geldende regionale wetten en richtlijnen.
 - ① HEPA filters kunnen worden gereinigd met water.
Gebruik geen waterstraal onder hoge druk of perslucht. Dit kan het filter vernielen.
Droog het HEPA filter vervolgens grondig.
Voer reinigingsmiddelen op een milieuvriendelijke manier af in overeenstemming met het opgenomen materiaal en in overeenstemming met de geldende regionale wetten en richtlijnen.
- ☒ Plaats nieuwe of gereinigde HEPA-filters in het bovenste gedeelte.
- ☒ Bevestig de bevestigingsbeugel met de vleugelmoer.
- ☒ Plaats het bovenste deel op de opvangbak.
- ☒ Maak het bovenste gedeelte vast met de twee snelspanhendels.

7 Problemen oplossen

Als er een storing optreedt tijdens het gebruik van het apparaat, probeer de storing dan eerst zelf te verhelpen aan de hand van de volgende informatie.

Als u de storing niet zelf kunt verhelpen, neem dan contact op met Kernlochbohrer GmbH.

Storing	Mogelijke oorzaak	Problemen oplossen
Stofzuiger start niet	Geen stroomvoorziening	Steek de stekker in het stopcontact of controleer het stopcontact.
	Zekering doorgebrand op printplaat	Laat de zekering vervangen door een gekwalificeerde elektricien.
	Afzuigmotor zonder functie, maar filterreinigingsmotor draait wel	Zuigmotor defect. Laat de zuigmotor vervangen door een gekwalificeerde elektricien.
	Afzuigmotor en filterreinigingsmotor zonder functie	Printplaat defect. Laat de printplaat vervangen door een gekwalificeerde elektricien.
Stofzuiger werkt, maar zuigt slecht	Luchtstroomregelaar ingesteld op minimaal vermogen.	Draai de luchtstroomregelaar rechtsom om de zuigkracht te verhogen.
	Stofzak vol	De stofzak vervangen
	HEPA filter vuil	Leeg en reinig het opvangreservoir. Als er geen stofzak wordt gebruikt, kunnen de HEPA-filters snel vuil worden door de stof turbulentie.
	HEPA filter vuil	Voer een dieptereiniging van de filters uit. Verwijder indien nodig het HEPA-filter en klop het uit of reinig het met water.

Storing	Mogelijke oorzaak	Problemen oplossen
Stofzuiger blaast stof weg	HEPA filter beschadigd.	Installeer nieuwe HEPA-filters.
	HEPA filter verkeerd geïnstalleerd.	Installeer het HEPA-filter op de juiste manier.
Motor maakt abnormale geluiden	Motor defect	Neem contact op met Kernlochbohrer GmbH

8 Onderdelen

Bovenste deel

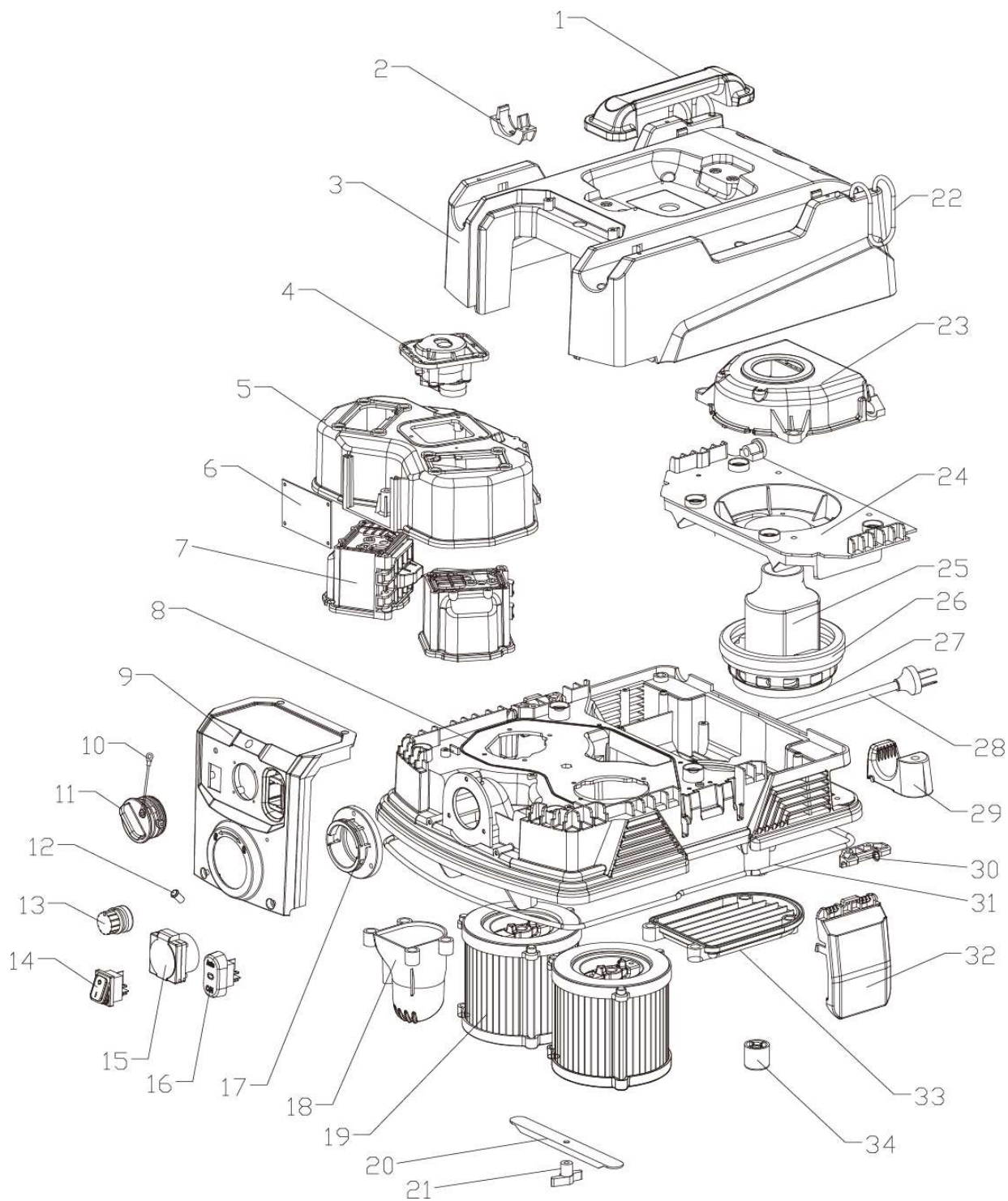

Nee.	Aanwijzing	Hoeveelheid	Specificatie
1	Draagbeugel	1	
2	Slangklem	4	
3	Bovenklep	1	
4	Aandrijvingsmodule B0042	1	
5	Luchtkap	1	
6	Printplaat van de bedieningsmodule	1	
7	Wisselklep B0047	2	
8	Gecentraliseerde dekking	1	
9	Bedieningspaneel	1	
10	Bevestigingsband van de beschermkap	1	
11	Beschermende kap	1	
12	Vacuümindicator	1	
13	Luchtstroomregelaar	1	
14	Aan/uit-schakelaar	1	
15	Uitgangscontactdoos (10 A)	1	
16	Bedrijfsstandenschakelaar	1	
17	Flensaansluiting	1	
18	Luchtinlaat voor stofzak	1	
19	HEPA-filter	2	
20	Filterhouder	1	
21	Vleugelmoer	1	M6
22	Elastisch koord	2	Ø 4 mm 0,5 m
23	Motorkap	1	
24	Motorsteun	1	
25	Eenfase bypassmotor	1	1200 W 230 V
26	Motor dempingsring	1	
27	Motor dempingsring 118	1	
28	Netsnoer met 230V stekker	1	3x 1,5 mm ² 8 m
29	Slanghouder	2	
30	Gesphouder	2	
31	Afdichtring	1	Ø 4 mm 1,6 m
32	Gesp	2	
33	Afdekplaat	1	
34	Voetzool	2	

Onderste deel

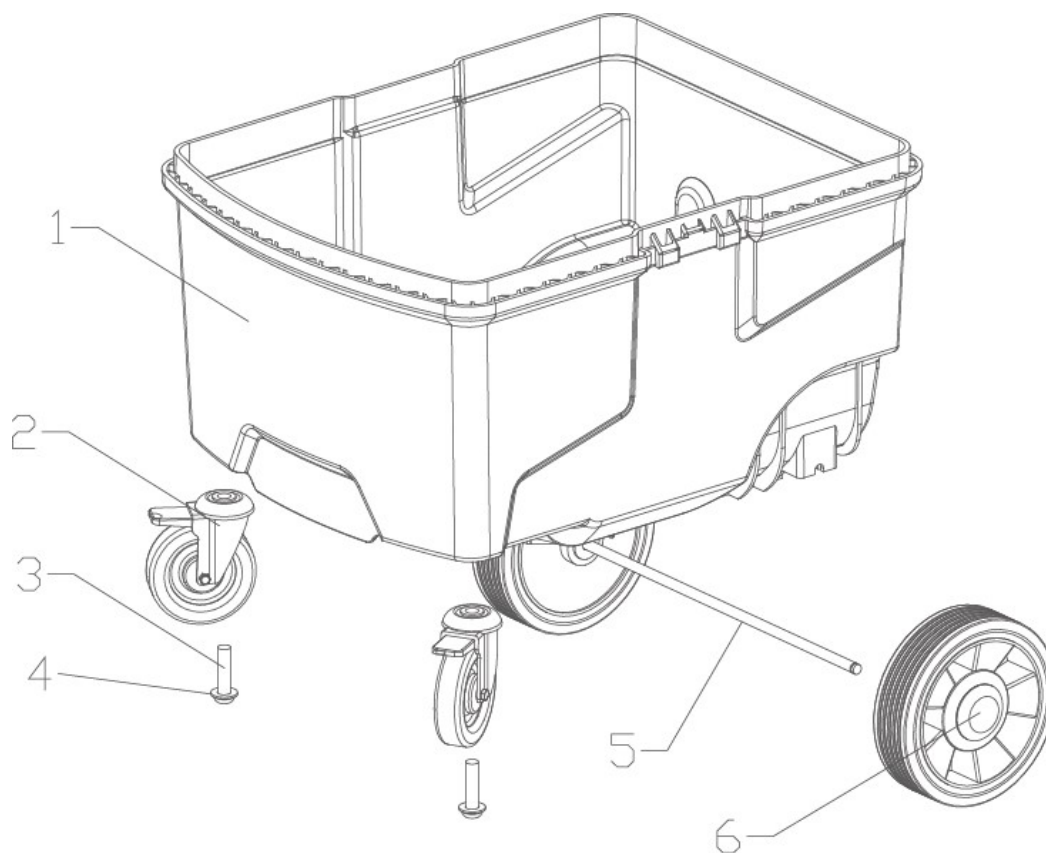

Nee.	Aanwijzing	Hoeveelheid	Specificatie
1	Opvangbak	1	
2	Zwenkwiel met parkeerrem	2	
3	Binnenzeskantschroef	2	M10 x 40
4	Veerring	2	M10
5	As	1	
6	Wiel	2	

Accessoires

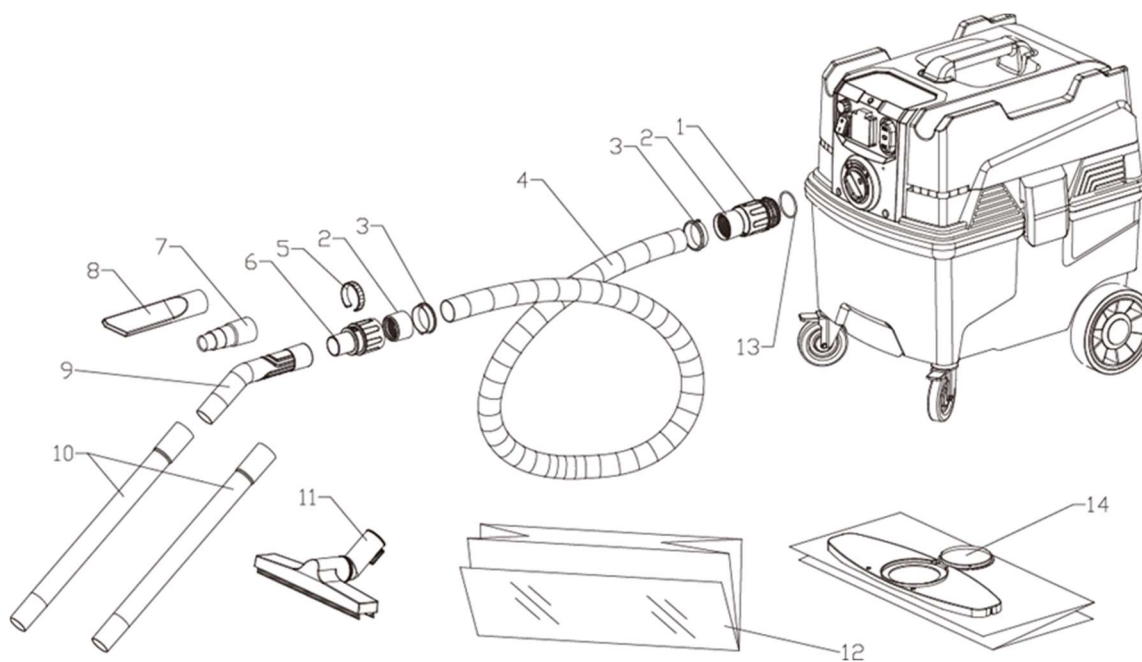

Nee.	Aanwijzing	Hoeveelheid	Specificatie
1	Slangmof vacuümzijde	1 stuk	
2	Schroefdraad spankop	2 stuks	
3	Bajonetkoppeling	2 stuks	
4	Antistatische slang	4 meter	
5	Luchtstroomafstelring	1 stuk	
6	Slang manchet gripzijde	1 stuk	
7	Verlager	1 stuk	
8	Spleetmondstuk	1 stuk	
9	Gebogen aanzuigpijp	1 stuk	
10	Rechte aanzuigpijp	2 stuks	D35 x 450
11	Vloerborstel	1 stuk	L = 300
12	Niet beschikbaar		
13	O-ring	1 stuk	48 x 3,5
14	Stofzak	1 stuk	

9 EU-conformiteitsverklaring

De fabrikant/distributeur

Kernlochbohrer GmbH
Geigersbühlweg 52
72663 Großbettlingen
Duitsland

verklaart hierbij dat het volgende product

Productbeschrijving: **Droogzuiger**

Type: **TS-38/HEPA**

voldoet aan alle relevante bepalingen van de toepasselijke wettelijke voorschriften (hierna) - met inbegrip van hun wijzigingen die geldig zijn op het moment van de verklaring. Deze conformiteitsverklaring wordt afgegeven onder volledige verantwoordelijkheid van de fabrikant. Deze verklaring heeft alleen betrekking op de machine in de staat waarin deze op de markt is gebracht; onderdelen en/of wijzigingen die later door de eindgebruiker zijn aangebracht, worden niet in aanmerking genomen.

De volgende wettelijke bepalingen werden toegepast:

Richtlijn betreffende machines 2006/42/EU (voor leveringen tot 19.01.2027) of verordening betreffende machines 2023/1230 (voor leveringen vanaf 20.01.2027)

Richtlijn betreffende elektromagnetische compatibiliteit 2014/30/EU

De volgende geharmoniseerde normen werden toegepast:

EN ISO 12100	Veiligheid van machines - Algemene ontwerpprincipes - Risicobeoordeling en risicoreductie (ISO 12100:2010)
EN 60335-1:2012/A15:2021	Veiligheid van huishoudelijke en soortgelijke elektrische toestellen - Deel 1: Algemene eisen
EN 60355-2-69:2016	Huishoudelijke en soortgelijke elektrische toestellen - Veiligheid - Deel 2-69: Bijzondere eisen voor stof- en waterzuigers voor bedrijfsgebruik
EN IEC 61000-6-2:2019	Elektromagnetische compatibiliteit (EMC) - Deel 6-2: Algemene normen - Immuniteit voor industriële omgevingen
EN IEC 61000-6-4:2019	Elektromagnetische compatibiliteit (EMC) - Deel 6-4: Algemene normen - Emissie voor industriële omgevingen

Naam en adres van de persoon die gemachtigd is om de technische documentatie samen te stellen:

Kernlochbohrer GmbH | Geigersbühlweg 52 | 72663 Großbettlingen | Duitsland

Großbettlingen 15.11.2025

Kernlochbohrer GmbH

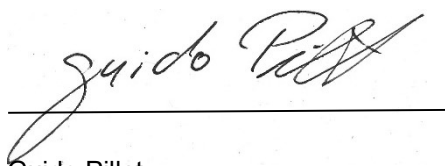

Guido Pillat

Algemeen directeur / Chief Executive Officer