



Instrukcja obsługi

Zbiornik na wodę WT-60 | WT-60/S

BA-08-000001-02-PL

Zakres zastosowania

Niniejsza instrukcja obsługi dotyczy wyłącznie urządzenia oznaczonego na okładce.

Sprawdź model na tabliczce znamionowej urządzenia.

Oryginalne instrukcje / tłumaczenie oryginalnych instrukcji

Zgodnie z dyrektywą maszynową UE niemiecka wersja niniejszej instrukcji obsługi jest instrukcją oryginalną.

Kopie w innych językach są tłumaczeniami oryginalnych instrukcji.

Kernlochbohrer GmbH

Geigersbühlweg 52

72663 Großbettlingen

Niemcy

Telefon: +49 (0)70 22 / 50 34 900

E-mail: info@kernlochbohrer.com

Internet: <http://www.kernlochbohrer.com>

© Kernlochbohrer GmbH

Niniejsza dokumentacja jest chroniona prawem autorskim.

Wszelkie prawa do niniejszej dokumentacji, w szczególności prawo do powielania, rozpowszechniania i tłumaczenia, są zastrzeżone przez Kernlochbohrer GmbH, nawet w przypadku wniosków o prawa własności przemysłowej. Żadna część niniejszej dokumentacji nie może być powielana w jakiegokolwiek formie za pomocą jakichkolwiek środków, elektronicznych lub mechanicznych, ani przetwarzana, powielana lub rozpowszechniana za pomocą systemów elektronicznych bez wyraźnej pisemnej zgody Kernlochbohrer GmbH.

Zastrzega się prawo do błędów i zmian technicznych.

Kernlochbohrer GmbH nie ponosi odpowiedzialności za jakiegokolwiek błędy w niniejszej dokumentacji. Odpowiedzialność za bezpośrednie lub pośrednie szkody powstałe w związku z dostawą lub korzystaniem z niniejszej dokumentacji jest wykluczona w zakresie dozwolonym przez prawo. Ponadto firma Kernlochbohrer GmbH nie ponosi odpowiedzialności za szkody wynikające z naruszenia praw patentowych i innych praw osób trzecich.

Działanie urządzenia jest ograniczone do funkcji opisanych w powiązanej dokumentacji technicznej.

Spis treści

| | | |
|-------|--|----|
| 1 | Informacje i wsparcie..... | 6 |
| 1.1 | Podziękowania dla kupującego..... | 6 |
| 1.2 | Korzystanie z instrukcji obsługi..... | 6 |
| 1.3 | Zmiany..... | 6 |
| 1.4 | Wyjaśnienie symboli..... | 7 |
| 1.5 | Gwarancja..... | 7 |
| 1.6 | Ochrona środowiska..... | 7 |
| 1.6.1 | Utylizacja opakowania..... | 7 |
| 1.6.2 | Utylizacja produktu..... | 8 |
| 1.7 | Usługa..... | 8 |
| 2 | Bezpieczeństwo..... | 9 |
| 2.1 | Informacje ogólne..... | 9 |
| 2.2 | Przeznaczenie..... | 9 |
| 2.3 | Przepisy bezpieczeństwa dla operatora..... | 10 |
| 2.3.1 | Organizacyjne środki bezpieczeństwa..... | 10 |
| 2.3.2 | Zmiany w urządzeniu..... | 10 |
| 2.3.3 | Części zamienne..... | 11 |
| 2.3.4 | Personel..... | 11 |
| 2.4 | Przepisy bezpieczeństwa dla pracowników..... | 12 |
| 2.4.1 | Bezpieczne zachowanie..... | 12 |
| 2.4.2 | Bezpieczne działanie..... | 13 |
| 2.4.3 | Sprzęt ochronny..... | 14 |
| 2.5 | Bezpieczeństwo podczas konserwacji..... | 15 |
| 2.5.1 | Informacje ogólne..... | 15 |
| 2.5.2 | Czyszczenie..... | 15 |
| 3 | Dane techniczne..... | 16 |
| 3.1 | WT-60..... | 16 |
| 3.2 | WT-60/S..... | 17 |
| 4 | Opis urządzenia..... | 18 |

| | | |
|-------|-------------------------------------|----|
| 4.1 | Komponenty urządzenia..... | 18 |
| 4.2 | Panel sterowania..... | 20 |
| 4.3 | Zakres dostawy | 21 |
| 5 | Korzystanie z urządzenia | 22 |
| 5.1 | Szczególne środki ostrożności | 22 |
| 5.2 | Uruchomienie | 23 |
| 5.3 | Kontrola optyczna..... | 25 |
| 5.4 | Napełnianie zbiornika wody..... | 25 |
| 5.5 | Ustanowienie zasilania..... | 26 |
| 5.5.1 | Praca z napięciem sieciowym | 26 |
| 5.5.2 | Praca z akumulatorem..... | 27 |
| 5.6 | Włącz zbiornik wody..... | 28 |
| 5.7 | Wyłącz zbiornik wody..... | 29 |
| 6 | Części zamienne | 30 |
| 7 | Deklaracja zgodności UE | 32 |

1 Informacje i wsparcie

1.1 Podziękowania dla kupującego

Dziękujemy za zakup maszyny od Kernlochbohrer GmbH.

Prosimy o uważne przeczytanie instrukcji obsługi i przestrzeganie zasad bezpieczeństwa. Przestrzeganie instrukcji obsługi pozwoli w pełni wykorzystać wyjątkową wydajność naszego produktu.

W przypadku jakichkolwiek pytań dotyczących obsługi urządzenia prosimy o bezpośredni kontakt z firmą Kernlochbohrer GmbH. Jesteśmy dostępni, aby odpowiedzieć na pytania w dowolnym momencie.

1.2 Korzystanie z instrukcji obsługi

Urządzenie jest przeznaczone do użytku profesjonalnego i może być obsługiwane wyłącznie przez przeszkolony personel. Należy ściśle przestrzegać zaleceń zawartych w instrukcji obsługi.

W przypadku nieprzestrzegania instrukcji obsługi, co może skutkować obrażeniami ciała lub uszkodzeniem mienia, nasza firma nie ponosi żadnej odpowiedzialności.

Instrukcja obsługi jest niezbędna do korzystania z urządzenia. W związku z tym instrukcja obsługi musi zawsze znajdować się w pobliżu urządzenia i być dostępna dla personelu przez cały czas.

Oprócz instrukcji obsługi należy zapoznać się z ogólnie obowiązującymi i lokalnymi przepisami dotyczącymi zapobiegania wypadkom i ochrony środowiska; należy regularnie sprawdzać zgodność z tymi przepisami.

1.3 Zmiany

Kernlochbohrer GmbH zastrzega sobie prawo do zmiany projektu i wyglądu produktów oraz ich instrukcji obsługi. Przyszłe zmiany instrukcji obsługi będą wprowadzane bez wcześniejszego powiadomienia.

1.4 Wyjaśnienie symboli



Symbol ten zwraca uwagę na zagrożenia, których należy być świadomym podczas wykonywania poniższych prac, aby uniknąć obrażeń ciała, innych osób lub uszkodzenia mienia.



Odsyłacz do innego rozdziału w instrukcji obsługi.



Warunek wstępny dla akcji.



Działanie do wykonania.



Zachowanie maszyny, którego należy oczekiwać w wyniku poprzedniej akcji.



Informacje ogólne lub odniesienie do cech szczególnych.

1.5 Gwarancja

Zgodnie z ogólnymi warunkami dostawy firmy Kernlochbohrer GmbH, w transakcjach handlowych z firmami obowiązuje 12-miesięczny okres gwarancji na wady materiałowe (dowód w postaci faktury lub dowodu dostawy).

Uszkodzenia spowodowane naturalnym zużyciem, przeciążeniem lub niewłaściwą obsługą są wykluczone.

Uszkodzenia spowodowane wadami materiałowymi lub wadami producenta będą usuwane bezpłatnie poprzez naprawę lub wymianę. Reklamacje mogą być uznane tylko wtedy, gdy urządzenie zostanie wysłane do Kernlochbohrer GmbH w stanie nierozmontowanym.

Części zużywające się nie są objęte gwarancją.

1.6 Ochrona środowiska

1.6.1 Utylizacja opakowania

Opakowanie jest wykonane z materiałów nadających się do recyklingu. Należy je utylizować zgodnie z etykietą i wytycznymi władz miejskich.

1.6.2 Utylizacja produktu

Należy przestrzegać krajowych przepisów dotyczących przyjaznej dla środowiska utylizacji i recyklingu zużytych urządzeń i akcesoriów.

Tylko dla krajów UE:

Nie wyrzucać urządzenia razem z odpadami domowymi! Zgodnie z Dyrektywą Europejską 2012/19/UE w sprawie zużytego sprzętu elektrycznego i elektronicznego oraz jej transpozycją do prawa krajowego, zużyte elektronarzędzia muszą być zbierane oddzielnie i poddawane recyklingowi w sposób przyjazny dla środowiska.

1.7 Usługa

Precyzyjne informacje i konkretne pytania umożliwiają szybkie usuwanie usterek, ułatwiają zamawianie części zamiennych i zapobiegają nieprawidłowym dostawom.

Przed skontaktowaniem się z serwisem należy najpierw zebrać następujące dane.

We wszystkich zapytaniach i zamówieniach należy podawać oznaczenie modelu. Informacje te można znaleźć na tabliczce znamionowej maszyny.

Dalsze informacje są wymagane w przypadku usterek:

Rodzaj i zakres zaburzenia, okoliczności towarzyszące, podejrzewana przyczyna.

Jest to wymagane przy zamawianiu części zamiennych:

Ilość i numer elementu w widoku rozstrzelonym niniejszej instrukcji obsługi lub numer artykułu (jeśli jest znany).

① Zachęcamy do przesyłania nam zdjęć przy zamawianiu części zamiennych lub filmów w przypadku usterek.

Dane kontaktowe:

Kernlochbohrer GmbH

Geigersbühlweg 52

72663 Großbettlingen

Niemcy

Telefon: +49 (0)70 22 / 50 34 900

E-mail: info@kernlochbohrer.com

Internet: <http://www.kernlochbohrer.com>

2 Bezpieczeństwo

2.1 Informacje ogólne

Urządzenie zostało skonstruowane zgodnie z najnowszym stanem techniki i obowiązującymi przepisami, normami i zasadami bezpieczeństwa. Niemniej jednak korzystanie z urządzenia może spowodować zagrożenie dla użytkownika lub osób trzecich, a także uszkodzenie maszyny i innego mienia.

Maszyna może być używana tylko wtedy, gdy jest w doskonałym stanie technicznym i zgodnie z jej przeznaczeniem oraz w sposób bezpieczny i świadomy zagrożeń.

Jeśli urządzenie jest uszkodzone lub działa nieprawidłowo, należy je natychmiast wyłączyć z eksploatacji, zabezpieczyć przed użyciem i naprawić lub zlecić naprawę.

2.2 Przeznaczenie

Urządzenie jest przeznaczone wyłącznie do zasilania wodą elektronarzędzi wykorzystywanych w procesach obróbki na mokro. Mogą to być na przykład wiertarki rdzeniowe lub szlifierki do posadzek.

Urządzenie może być używane wyłącznie w granicach określonych w jego danych technicznych. Informacje te, na przykład dane dotyczące wydajności i warunków otoczenia, można znaleźć w rozdziale "Dane techniczne".

Każde inne lub dodatkowe użycie jest uważane za niezgodne z przeznaczeniem - ryzyko wypadku! Firma Kernlochbohrer GmbH nie ponosi odpowiedzialności za wynikające z tego szkody. Ryzyko ponosi wyłącznie operator.

Użytkowanie zgodne z przeznaczeniem obejmuje również przestrzeganie instrukcji obsługi i przestrzeganie zalecanych okresów konserwacji.

2.3 Przepisy bezpieczeństwa dla operatora

2.3.1 Organizacyjne środki bezpieczeństwa

Instrukcja obsługi musi być zawsze dostępna dla personelu obsługującego i konserwującego. Dlatego też należy ją zawsze przechowywać w miejscu użytkowania maszyny.

Należy również zapoznać się z przepisami dotyczącymi zapobiegania wypadkom i ochrony środowiska obowiązującymi w miejscu użytkowania maszyny. Operator maszyny musi regularnie sprawdzać zgodność z tymi przepisami.

Korzystanie z urządzeń emitujących dźwięk może być ograniczone czasowo przez krajowe lub lokalne przepisy.

Maszyny nie wolno używać w strefach zagrożonych wybuchem lub w pobliżu łatwopalnych cieczy, gazów lub pyłów.

Wszystkie informacje dotyczące bezpieczeństwa i zagrożeń na maszynie muszą być czytelne i nie mogą być usuwane.

Sprzęt ochronny wymagany do obsługi maszyny musi być zapewniony przez operatora. Operator musi dopilnować, aby sprzęt ochronny był prawidłowo używany przez personel.

Materiały eksploatacyjne i pomocnicze, takie jak smary lub środki czyszczące, muszą być dobrane w taki sposób, aby przestrzegane były wartości graniczne dla substancji niebezpiecznych obowiązujące w miejscu użytkowania. Należy przestrzegać przepisów dotyczących ochrony środowiska i utylizacji obowiązujących w miejscu użytkowania.

2.3.2 Zmiany w urządzeniu

Użytkownik nie może dokonywać żadnych modyfikacji maszyny bez pisemnej zgody firmy Kernlochbohrer GmbH. Jeśli operator przeprowadzi modyfikacje bez upoważnienia, gwarancja traci ważność. Kernlochbohrer GmbH nie ponosi odpowiedzialności za szkody spowodowane nieautoryzowanymi modyfikacjami.

2.3.3 Części zamienne

Części zamienne muszą być zgodne z właściwościami określonymi przez Kernlochbohrer GmbH. Jest to zawsze gwarantowane w przypadku części zamiennych dostarczanych przez Kernlochbohrer GmbH. Kernlochbohrer GmbH nie ponosi odpowiedzialności za szkody spowodowane użyciem nieodpowiednich części zamiennych.

2.3.4 Personel

Wszystkie osoby upoważnione do uruchamiania, obsługi i konserwacji maszyny muszą wcześniej przeczytać i zrozumieć instrukcję obsługi.

Urządzenie może być obsługiwane wyłącznie przez osoby, które zostały wcześniej odpowiednio poinstruowane.

Konserwacja urządzenia może być wykonywana wyłącznie przez osoby, które ukończyły specjalistyczne szkolenie w tym zakresie.

Osoby niepełnoletnie nie mogą pracować z maszyną. Młodzi ludzie w wieku powyżej 16 lat, którzy są szkoleni pod nadzorem, są zwolnieni z tego przepisu.

2.4 Przepisy bezpieczeństwa dla pracowników

2.4.1 Bezpieczne zachowanie

Wszystkie osoby odpowiedzialne za uruchomienie, obsługę i konserwację maszyny muszą wcześniej przeczytać i zrozumieć instrukcję obsługi.

Urządzenie może być obsługiwane wyłącznie przez osoby, które zostały wcześniej odpowiednio poinstruowane.

Konserwacja urządzenia może być wykonywana wyłącznie przez osoby, które ukończyły specjalistyczne szkolenie w tym zakresie.

Osoby niepełnoletnie nie mogą pracować z maszyną. Młodzi ludzie w wieku powyżej 16 lat, którzy są szkoleni pod nadzorem, są zwolnieni z tego przepisu.

Należy unikać wszelkich prac przy maszynie, które mogłyby zagrozić bezpieczeństwu.

Wszystkie informacje dotyczące bezpieczeństwa i zagrożeń na maszynie muszą być czytelne i nie mogą być usuwane.

2.4.2 Bezpieczne działanie

Obsługa maszyny wymaga pełnej koncentracji i zdolności personelu. Osoby przemęczone, niezdolne do koncentracji lub będące pod wpływem alkoholu, narkotyków lub leków nie mogą pracować przy maszynie.

Osoby, które nie są bezpośrednio zobowiązane do obsługi urządzenia, muszą zachować odpowiednią bezpieczną odległość od urządzenia.

Przed użyciem urządzenia należy sprawdzić, czy jest ono w idealnym stanie. Jeśli urządzenie jest uszkodzone, nie wolno go używać. Następnie należy zabezpieczyć urządzenie przed użyciem i naprawić je lub zlecić naprawę.

Aby nie zagrażać funkcjonalności i bezpieczeństwu urządzenia, nie wolno zdejmować pokryw ani innych elementów urządzenia.

Przed uruchomieniem lub włączeniem maszyny należy upewnić się, że uruchomiona maszyna nie stwarza zagrożenia dla osób.

Elementy obsługi nie mogą być obsługiwane bezmyślnie lub umyślnie. Może to spowodować obrażenia ciała lub uszkodzenie urządzenia.

Podczas korzystania z urządzenia personel musi stać pewnie i przyjmować ergonomiczną postawę.

Podczas użytkowania urządzenia nie wolno pozostawiać go bez nadzoru.

Otwory wlotu i wylotu powietrza nie mogą być zakryte podczas użytkowania.

Nigdy nie zanurzać urządzenia w wodzie.

Urządzenie musi być regularnie czyszczone, aby nie gromadził się na nim brud. Wszystkie elementy obsługi i uchwyty muszą być czyste, suche i odtłuszczone.

Gdy maszyna nie jest używana, należy ją zaparkować w taki sposób, aby nikt nie był narażony na niebezpieczeństwo. Zabezpiecz maszynę przed nieupoważnionym użyciem.

2.4.3 Sprzęt ochronny

Noszenie sprzętu ochronnego zmniejsza ryzyko obrażeń:

- Obuwie ochronne z antypoślizgową podeszwą i podnoskiem ochronnym
- Odporne na przecięcia i antypoślizgowe rękawice
- Okulary ochronne zgodne z normą EN 166 lub ochrona twarzy
- Kask ochronny

Jeśli emisja hałasu generowanego podczas korzystania z urządzenia przekracza limity obowiązujące w tym miejscu pracy, należy nosić odpowiednią ochronę słuchu.

Osoby wykonujące prace konserwacyjne na urządzeniu są zobowiązane do noszenia odpowiedniego sprzętu ochronnego wymaganego do tych prac.

2.5 Bezpieczeństwo podczas konserwacji

2.5.1 Informacje ogólne

Urządzenie może być serwisowane wyłącznie przez osoby, które ukończyły odpowiednie szkolenie specjalistyczne w tym zakresie.

Należy przestrzegać czynności konserwacyjnych i odstępów czasu określonych w instrukcji obsługi.

Do wykonywania czynności konserwacyjnych wymagany jest sprzęt warsztatowy odpowiedni do rodzaju pracy.

Przed rozpoczęciem prac konserwacyjnych należy podjąć następujące środki ostrożności:

- Ustaw urządzenie tak, aby punkt dostępu był łatwo dostępny.
- Ustaw urządzenie w odpowiednim stanie pracy.

Po zakończeniu czynności konserwacyjnych:

- Całkowicie zmontować urządzenie.
- Jeśli elementy obsługi lub urządzenia zabezpieczające zostały zdemontowane, należy je ponownie zamontować i sprawdzić ich działanie.

Osoby wykonujące prace konserwacyjne na maszynie są zobowiązane do noszenia odpowiedniego sprzętu ochronnego wymaganego do tych prac.

2.5.2 Czyszczenie

Do czyszczenia urządzenia nie należy używać żadnych substancji żrących, szkodliwych lub szkodliwych dla środowiska. Środki czyszczące należy utylizować w sposób przyjazny dla środowiska.

W żadnym wypadku do czyszczenia urządzenia nie należy używać myjek wysokociśnieniowych, strumieni wody lub sprężonego powietrza.

3 Dane techniczne

3.1 WT-60

- ① Zbiornik na wodę WT-60 odpowiada zbiornikowi na wodę WT-60/S, ale nie jest wyposażony w bęben na wąż.

| | | |
|------------------------------------|---|---------------------------------------|
| Numer artykułu | 6270 | |
| Pojemność zbiornika | 60 litrów | |
| Pompa | Natężenie przepływu Ciśnienie dynamiczne Napięcie | 12,5 litra/min 2,4 bara 12 V DC |
| Szerokość | 500 mm | |
| Głębokość | 480 mm | |
| Wysokość | 915 mm | |
| Waga | 19 kg | |
| Napięcie zasilania | 230 V ±5% | |
| Częstotliwość | 50 Hz | |
| Moc znamionowa | 55 W | |
| Maksymalna moc | 100 W | |
| Wtyczka sieciowa | Typ F (CEE7/4) | |
| Długość kabla sieciowego | 3 m | |
| Kompatybilność baterii | Bosch Professional 18V (AMP Share) | |
| Przekrój węża wodnego | D = 18 mm / d = 12 mm | |
| Długość węża wodnego | 3 m | |
| Podłączenie węża | System wtykowy Gardena | |
| Dopuszczalna temperatura otoczenia | 5°C do 40°C | |
| Dopuszczalna wilgotność względna | 30% do 80% | |

3.2 WT-60/S

- ① Zbiornik na wodę WT-60/S jest taki sam jak zbiornik na wodę WT-60, ale ma również dołączany bęben na wąż.

| | | |
|------------------------------------|---|---------------------------------------|
| Numer artykułu | 6271 | |
| Pojemność zbiornika | 60 litrów | |
| Pompa | Natężenie przepływu Ciśnienie dynamiczne Napięcie | 12,5 litra/min 2,4 bara 12 V DC |
| Szerokość | 500 mm | |
| Głębokość | 720 mm | |
| Wysokość | 915 mm | |
| Waga | 23 kg | |
| Napięcie zasilania | 230 V \pm 5% | |
| Częstotliwość | 50 Hz | |
| Moc znamionowa | 55 W | |
| Maksymalna moc | 100 W | |
| Wtyczka sieciowa | Typ F (CEE7/4) | |
| Długość kabla sieciowego | 3 m | |
| Kompatybilność baterii | Bosch Professional 18V (AMP Share) | |
| Przekrój węża wodnego | D = 18 mm / d = 12 mm | |
| Długość węża wodnego | 10 m | |
| Podłączenie węża | System wtykowy Gardena | |
| Dopuszczalna temperatura otoczenia | 5°C do 40°C | |
| Dopuszczalna wilgotność względna | 30% do 80% | |

4 Opis urządzenia

4.1 Komponenty urządzenia



- 1 Pokrywa otworu wlewu paliwa
- 2 Gniazdo do podłączenia kabla sieciowego (z boku)
- 3 Gwint mocujący (6 sztuk) do bębna na wąż WT-60/S
- 4 Zbiornik na wodę
- 5 Koło (2 sztuki)
- 6 Kabel sieciowy
- 7 Uchwyt
- 8 Podłączenie węża
- 9 Wąż wodny
- 10 Korek spustowy zbiornika wody

Tylko dla WT-60/S:

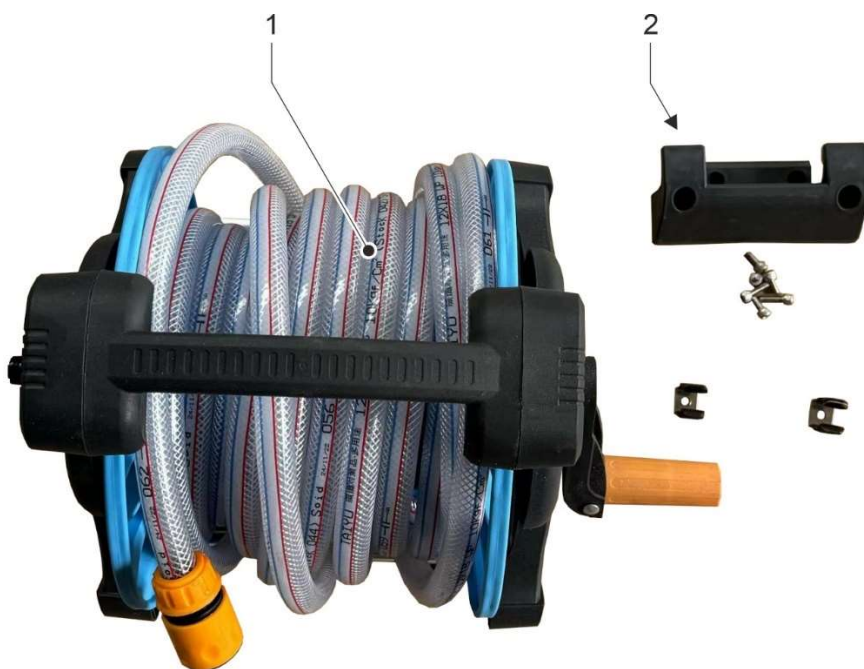

- 1 Bęben na wąż z wężem
- 2 Zestaw mocujący

4.2 Panel sterowania

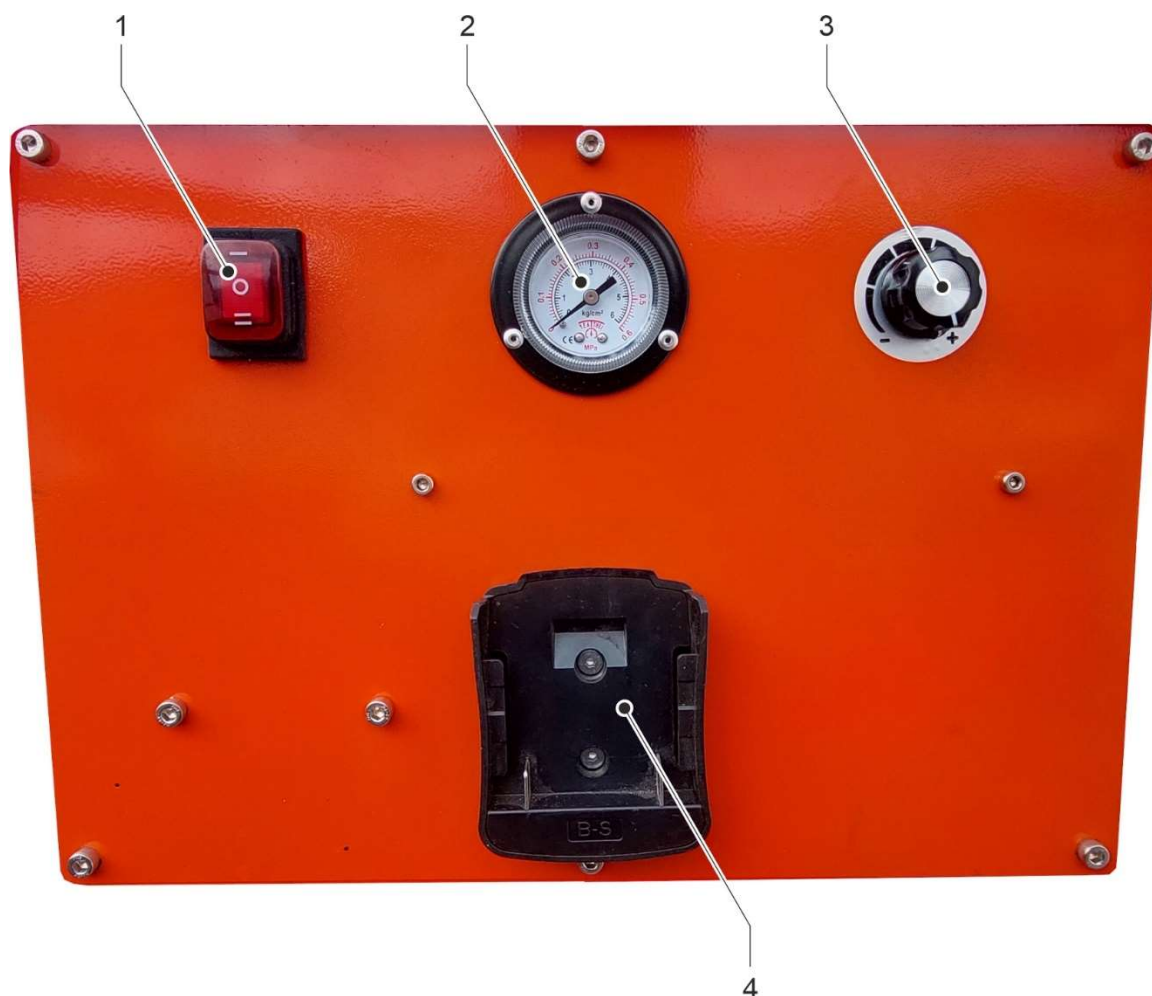

- 1 Wyłącznik główny
- 2 Miernik ciśnienia
- 3 Regulator ciśnienia
- 4 Uchwyt baterii

① Uwaga dotycząca manometru:
 $0,1 \text{ MPa} = 1 \text{ kg/cm}^2 = 1 \text{ bar}$

4.3 Zakres dostawy

- ① Akcesoria znajdują się w zbiorniku na wodę w momencie dostawy.
Do demontażu akcesoriów:
Odkręć pokrywę otworu wlewu, wyjmij sitko wlewu i wyjmij akcesoria.
Następnie włóż sito napełniające i załóż pokrywę.

Zakres dostawy obejmuje następujące komponenty:

- Zbiornik na wodę
- Zestaw kół składający się z
 - 2 Koło
 - 4 Dysk
 - 2 Sworzeń dzielony
- Kabel sieciowy
- Wąż wodny
- Zwijacz węża (tylko dla WT-60/S)
- Zestaw mocujący do bębna na wąż (tylko dla WT-60/S)
- Instrukcja obsługi

- ① Kernlochbohrer GmbH oferuje szeroką gamę maszyn, narzędzi i akcesoriów. Sklep internetowy <http://www.kernlochbohrer.com> jest dostępny w celu uzyskania informacji i złożenia zamówienia.

5 Korzystanie z urządzenia

5.1 Szczególne środki ostrożności



Zbiornik na wodę może być napełniany wyłącznie czystą wodą (najlepiej o jakości wody pitnej)!

Zanieczyszczona woda może uszkodzić pompę.

Zbiornik wody nie może być napełniany żrącymi, agresywnymi lub łatwopalnymi cieczami!



Aby zapobiec podciśnieniu w zbiorniku wody podczas pracy, na pokrywie otworu wlewowego zainstalowano element wentylacyjny.

Wyrównanie ciśnienia w zbiorniku wody nie może być zakłócone przez zamknięty, zabrudzony lub uszkodzony element wentylacyjny, ponieważ w przeciwnym razie może dojść do uszkodzenia pompy lub zbiornika wody.



- 1 Pokrywa otworu wlewu paliwa
- 2 Element wentylacyjny

5.2 Uruchomienie

Przed rozpoczęciem pracy ze zbiornikiem wody należy zamontować dostarczony zestaw kół.

Elementy zestawu kół należy zamontować w następujący sposób po każdej stronie osi przymocowanej do zbiornika wody:

- A Załóż pierwszą tarczę na oś. Zwróć uwagę na orientację tarczy.
- B Założyć koło na oś.
- C Załóż drugi dysk. Zwróć uwagę na orientację dysku.
- D Przełóż zawleczkę przez oś i zgnij jej końce.

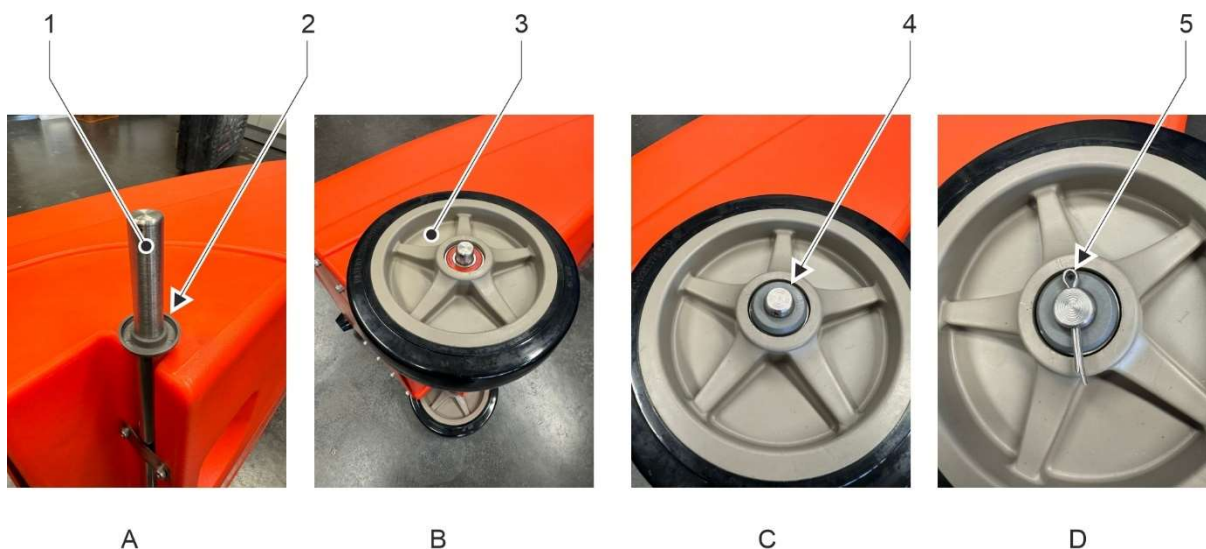

- 1 Oś
- 2 Pierwszy dysk
- 3 Koło
- 4 Drugi dysk
- 5 Szpilka dzielona (końcówki nie są jeszcze zagięte)

- ① Zbiornik wody można teraz przechylić do tyłu na czas transportu i pchać na kółkach.

Mocowanie bębna na wąż (tylko dla WT-60/S):

- ① Sześć gwintów mocujących z przodu zbiornika wody służy do montażu bębna na wąż.

- ☒ Przymocuj górny zacisk mocujący do zbiornika wody za pomocą czterech śrub cylindrycznych.
- ☒ Przymocuj oba dolne zaciski mocujące do zbiornika wody za pomocą śruby z łbem walcowym.
- ☒ Włóż bęben z węzem do zacisków mocujących i zatrzaśnij, delikatnie naciskając.
- ☒ Podłącz wąż łączący od złącza węża zbiornika wody do wlotu bębna na wąż.

5.3 Kontrola optyczna

Przed przystąpieniem do pracy ze zbiornikiem wody należy dokonać jego oględzin:

- Sprawdź ogólny stan i czystość.
- Sprawdź, czy wszystkie osłony i komponenty są obecne.
- Sprawdź, czy wszystkie śruby są dokręcone.
- Wentylacja na pokrywie otworu wlewu paliwa działa prawidłowo.



Zbiornik wody może być używany tylko wtedy, gdy jest odpowiednio wentylowany.

5.4 Napełnianie zbiornika wody

Procedura:

- Przeprowadzono kontrolę wzrokową.
- Zbiornik wody wyłączony na głównym wyłączniku.
- Umieścić zbiornik na wodę na równej i poziomej powierzchni.
- Odkręcić pokrywę otworu wlewu paliwa.
- Napełnij zbiornik wody czystą wodą.
 - ① Zbiornik wody można napełnić do gwintu otworu wlewowego.
- Wyjmij sitko wlewu z otworu wlewu i wyczyść je.
- Włożyć sito wlewowe.
- Założyć pokrywę otworu wlewu paliwa.

5.5 Ustanowienie zasilania

5.5.1 Praca z napięciem sieciowym

Podczas podłączania zbiornika wody do źródła zasilania prądem przemiennym należy przestrzegać poniższych punktów:

- Należy przestrzegać wartości połączeń elektrycznych zbiornika wody.
 Patrz rozdział 3 "Dane techniczne".
- Kabel sieciowy i wtyczka sieciowa nie mogą być uszkodzone.
- Uszkodzony kabel sieciowy lub uszkodzona wtyczka sieciowa mogą być wymieniane wyłącznie przez firmę Kernlochbohrer GmbH lub wykwalifikowanego elektryka.
- Podłącz kabel sieciowy do gniazda przyłączeniowego zbiornika wody.
- Zbiornik wody jest wyposażony we wtyczkę sieciową typu F (CEE 7/4). Zbiornik wody może być zasilany wyłącznie z uziemionego gniazda sieciowego (CEE 7/3), które jest odpowiednio uziemione.
- Podczas podłączania zbiornika wody do sieci elektrycznej należy podłączyć wyłącznik różnicowoprądowy o maksymalnym prądzie wyzwalającym 30 mA.
- Odkurzacz może być podłączony wyłącznie do gniazdka zabezpieczonego wyłącznikiem automatycznym lub bezpiecznikiem o minimalnym natężeniu 16 A.
- Nigdy nie dotykaj wtyczki sieciowej mokrymi rękami.
- Wtyczka i gniazdo sieciowe muszą być czyste i wolne od kurzu.
- Dostarczane napięcie elektryczne nie może odbiegać o więcej niż 5% od wartości nominalnej. Zbyt wysokie napięcie może doprowadzić do nieodwracalnego uszkodzenia zbiornika wody.
- Podczas pracy zbiornika wody z agregatami prądotwórczymi nie mogą występować skoki napięcia.
- W przypadku korzystania z przedłużaczy przekrój kabla musi być odpowiedni do poboru mocy przez zbiornik wody.
- Podczas korzystania z bębna kablowego kabel musi być zawsze całkowicie rozwinięty.
- Chwyć wtyczkę sieciową, aby wyjąć kabel sieciowy z gniazda. Nie ciągnąć za kabel.
- Jeśli zbiornik na wodę nie będzie używany przez dłuższy czas, należy go wyłączyć i wyjąć wtyczkę z gniazdka.

5.5.2 Praca z akumulatorem

Podczas użytkowania zbiornika na wodę z akumulatorem "Bosch Professional 18V" należy przestrzegać następujących punktów:

- Można używać wyłącznie akumulatorów odpowiednich dla zbiornika wody.
 Patrz rozdział 3 "Dane techniczne".
- Akumulator i uchwyt akumulatora na zbiorniku wody muszą być czyste, wolne od kurzu i suche.
- Włóż naładowaną baterię do uchwytu baterii na zbiorniku wody i zatrzaśnij.
- Po zakończeniu pracy: Wyjmij baterię z uchwytu baterii.
- Aby wyjąć baterię, należy nacisnąć przycisk zwalniający na baterii i wyjąć baterię. Nie używaj siły.



Dalsze informacje i instrukcje dotyczące bezpieczeństwa można znaleźć w instrukcji obsługi akumulatora i ładowarki.

5.6 Włącz zbiornik wody

Procedura:

- ☑ Przeprowadzono kontrolę wzrokową.
- ☑ Zbiornik wody napełniony.
- ☑ Zasilanie ustanowione.
- ☒ Podłącz wąż wodny do złącza węża zbiornika wody.
- ☒ Podłącz wolny koniec węża doprowadzającego wodę do odbiornika. W razie potrzeby zamknij zawór odcinający na odbiorniku, aby zapobiec wyciekaniu wody.
- ☒ Włącz pompę zbiornika wody za pomocą głównego wyłącznika:
Pozycja I: Zasilanie napięciem sieciowym.
Pozycja II: Zasilanie z akumulatora.
 - ↪ Pompa zbiornika wody zacznie pompować wodę do węża wodnego.
- ☒ Po zapewnieniu ciągłego przepływu wody do odbiornika można ustawić żądane ciśnienie wody za pomocą regulatora ciśnienia.
Manometr wyświetla ciśnienie wody.
 - ① Ciśnienie wody powinno być jak najniższe.
Wysokie ciśnienie wody wymaga więcej energii; w trybie bateryjnym wysokie ciśnienie skraca czas pracy.
 - ① Jeśli odbiorca nie potrzebuje wody, należy wyłączyć pompę zbiornika wody za pomocą głównego wyłącznika. Oszczędza to energię i chroni pompę.
- ☒ Gdy zbiornik wody jest pusty:
 - Wyłącz pompę zbiornika wody za pomocą głównego wyłącznika.
Pozycja 0: Zasilanie zbiornika wody jest wyłączone.
 - ① Praca pompy na sucho jest bezpieczna. Niemniej jednak, gdy zbiornik wody jest pusty, należy go wyłączyć. Oszczędza to energię i chroni pompę.
 - Uzupełnij zbiornik wody.
 - 📖 Patrz rozdział 5.4 "Napełnianie zbiornika wody".

5.7 Wyłącz zbiornik wody

Procedura:

- Konsument nie potrzebuje już wody.
- Wyłącz pompę zbiornika wody za pomocą głównego wyłącznika.
- Do zasilania napięciem sieciowym:
 - Wyjmij wtyczkę sieciową z gniazda.
 - Odłącz przewód zasilający od gniazda przyłączeniowego na zbiorniku wody.
 - Nawinąć kabel zasilający.
- Do zasilania z akumulatora:
 - Wyjmij baterię z uchwytu baterii.
 - Naładuj akumulator za pomocą odpowiedniej ładowarki.
 - Akumulator należy przechowywać z dala od źródeł ciepła, światła słonecznego, brudu, wody i wilgoci.
- Odłącz wąż wodny od złącza węża zbiornika wody i od odbiornika. Całkowicie opróżnij wąż z wody i zwiń go.
- Jeśli zbiornik wody nie będzie używany przez dłuższy czas, należy go opróżnić:
 - Umieść zbiornik wody na odpowiednim odpływie.
 - Zdejmij pokrywę otworu wlewu paliwa.
 - Wykręć korek spustowy ze zbiornika wody.
 - ↳ Zbiornik wody jest pusty.
 - Zamontuj korek spustowy i pokrywę.
- Sprawdź, czy zewnętrzna powierzchnia zbiornika wody i jego wnętrze nie są zabrudzone. Wyczyść w razie potrzeby.
- Poczekaj, aż zbiornik wody całkowicie wyschnie. Następnie zamontuj pokrywę otworu wlewu.
- Umieść zbiornik wody pionowo i zabezpiecz go przed przewróceniem.
- Zbiornik na wodę należy przechowywać w suchym, chłodnym miejscu, chronionym przed wilgocią i bezpośrednim działaniem promieni słonecznych.
- Zabezpiecz zbiornik wody przed nieautoryzowanym użyciem.

6 Części zamienne

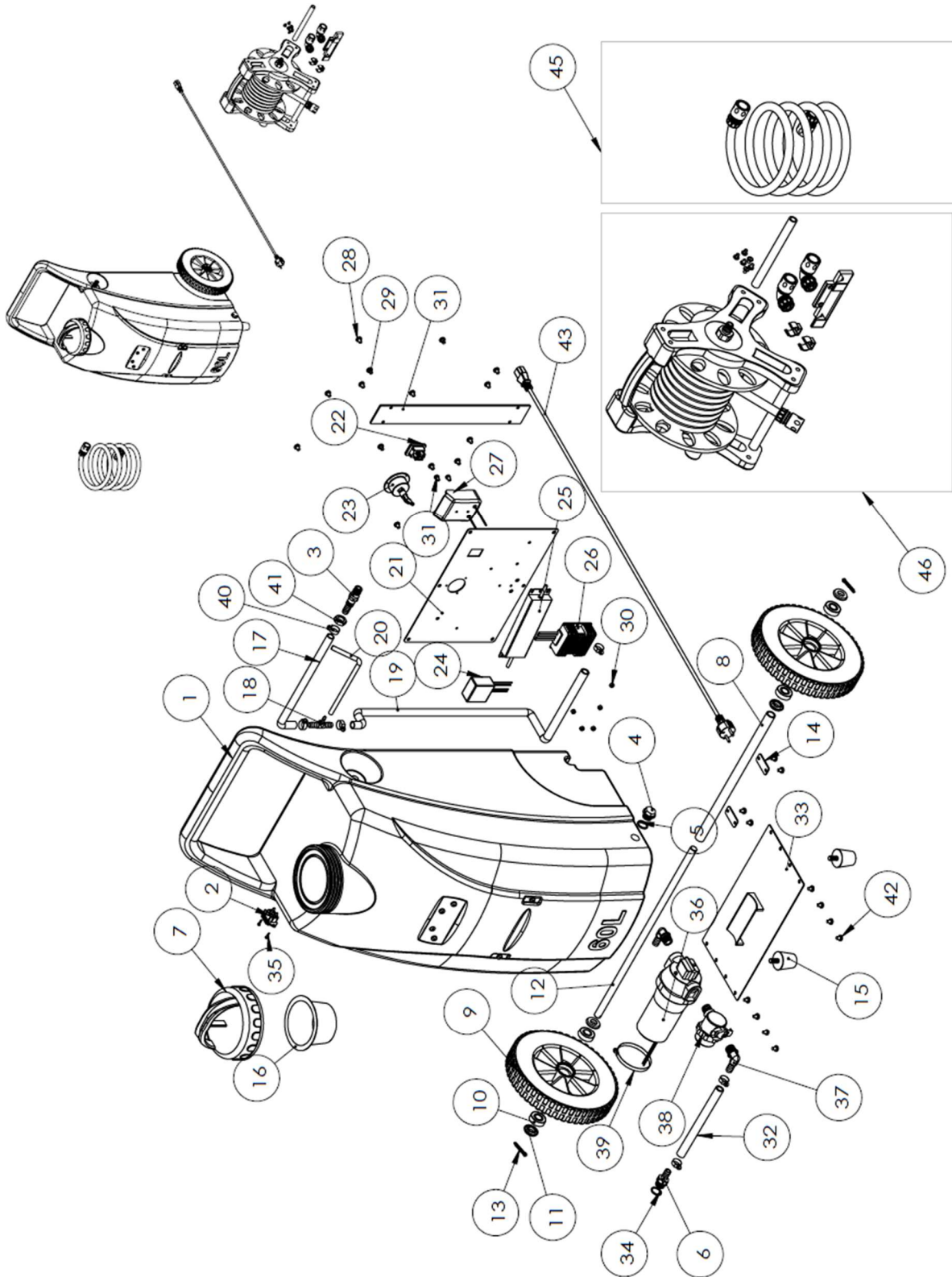

| Poz. | Oznaczenie |
|------|--------------------------|
| 1 | Zbiornik |
| 2 | Podstawa wtykowa |
| 3 | Wtyczka |
| 4 | Zaślepka |
| 5 | Pierścień uszczelniający |
| 6 | Dysza prosta |
| 7 | Otwór wlewu pokrywy |
| 8 | Rura |
| 9 | Koło |
| 10 | Magazyn |
| 11 | Dysk |
| 12 | Oś |
| 13 | Pióro |
| 14 | dysk |
| 15 | Stopa |
| 16 | Sito do napełniania |
| 17 | Wąż |
| 18 | Króciec T |
| 19 | Wąż |
| 20 | Wąż |
| 21 | dysk |
| 22 | Przełącznik główny |
| 23 | Miernik ciśnienia |
| 24 | Regulator ciśnienia |

| Poz. | Oznaczenie |
|------|---|
| 25 | Przekładnik napięciowy |
| 26 | Przekładnik prądu stałego |
| 27 | Uchwyt baterii |
| 28 | Śruba |
| 29 | Śruba |
| 30 | Matka |
| 31 | Metalowy element |
| 32 | Wąż |
| 33 | Płyta pompy |
| 34 | Tarcza uszczelniająca |
| 35 | Śruba |
| 36 | Pompa |
| 37 | Króciec narożny |
| 38 | Filtry |
| 39 | Pierścień zaciskowy |
| 40 | Pierścień zaciskowy |
| 41 | Matka |
| 42 | Śruba |
| 43 | Kabel sieciowy |
| 45 | Zestaw węży 3 m (tylko dla WT-60) |
| 46 | Zestaw węży 10 m (tylko dla WT-60/S) |

7 Deklaracja zgodności UE

Producent/dystrybutor

Kernlochbohrer GmbH
Geigersbühlweg 52
72663 Großbettlingen
Niemcy

niniejszym oświadcza, że następujący produkt

Opis produktu: **Zbiornik na wodę**

Typ: **WT-60 | WT-60/S**

jest zgodny ze wszystkimi odpowiednimi postanowieniami obowiązujących przepisów prawnych (dalej) - w tym z ich zmianami obowiązującymi w momencie składania deklaracji. Niniejsza deklaracja zgodności jest wydawana na wyłączną odpowiedzialność producenta. Niniejsza deklaracja odnosi się wyłącznie do maszyny w stanie, w jakim została wprowadzona na rynek; części i/lub modyfikacje zamontowane później przez użytkownika końcowego nie są brane pod uwagę.

Zastosowano następujące przepisy prawne:

Dyrektywa maszynowa 2006/42/UE

Zastosowano następujące zharmonizowane normy:

| | |
|-------------------|--|
| EN 60204-1:2018 | Bezpieczeństwo maszyn - Wyposażenie elektryczne maszyn - Część 1: Wymagania ogólne |
| EN ISO 12100:2018 | Bezpieczeństwo maszyn - Ogólne zasady projektowania - Ocena ryzyka i zmniejszanie ryzyka |

Imię i nazwisko oraz adres osoby upoważnionej do sporządzenia dokumentacji technicznej:

Kernlochbohrer GmbH
Geigersbühlweg 52
72663 Großbettlingen
Niemcy

Großbettlingen 27.07.2025

Kernlochbohrer GmbH

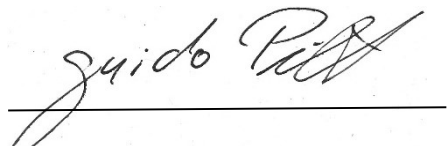

Guido Pillat

Dyrektor zarządzający / dyrektor generalny